

www.aquatika66.fr



CATALOGUE 2024

Conseils, astuces, recommandations

Tous nos produits pour :

- La Piscine
- Le Pompage
- L'Arrosage
- Le SPA

Aquatika
ARROSAGE - PISCINE - POMPAGE

Promotions tout au long de l'année

CONDITIONS GÉNÉRALES de vente en magasin

Champ D'application Des Conditions Générales De Vente

Les présentes conditions générales de vente sont applicables à tous les produits proposés à la vente en magasin tant aux particuliers (personnes physiques majeures ou mineures titulaires d'une autorisation parentale, agissant à des fins non professionnelles et achetant pour leurs consommations personnelles), qu'aux professionnels qui passent commande auprès de l'un des magasins exploités sous l'enseigne commerciale AQUATIKA. En validant sa commande, le client adhère simultanément aux conditions générales de vente précisées ci-après. Ces Conditions Générales de Vente peuvent être changées à tout moment. La vente est réputée conclue à la date d'acceptation de la commande par le Vendeur. Préalablement à cette date, et conformément aux dispositions de l'article L. 113-3 du Code de la consommation, les présentes conditions de vente sont mises à la disposition de tout acheteur à titre informatif. Nous recommandons à chacun de nos clients de les lire avec attention lors de chacun de leurs achats. Nous vous précisons que notre service est réservé aux personnes juridiquement capables de souscrire des contrats en droit français.

Définitions des termes employés

Pour la bonne exécution des présentes Conditions Générales de Vente, il est préalablement convenu du sens à donner à certains termes qui y seront utilisés et dont la signification est la suivante :

Vendeur : Les magasins sous enseigne commerciale AQUATIKA.

Client : personne physique ou personne morale ayant toute capacité juridique pour l'acquisition des produits proposés en magasin, à titre personnel ou professionnel..

Magasin : magasin choisi par le Client pour y effectuer sa commande.

Service Client : service chargé de la relation clientèle avant, pendant et après toute commande.

Produit : le ou les Biens proposé en magasin ;

Catalogue : Edition du Vendeur présentant les produits proposés à la vente.

Commande : demande de Biens ou Services réalisée par le Client auprès du Vendeur;

Contrat : le présent acte, y compris son préambule et ses annexes ainsi que tout amendement, substitution, extension ou renouvellement intervenu aux présentes en vertu de la convention des Parties ;

Prix : la valeur unitaire d'un Bien ou d'un Service ; cette valeur s'entend toutes taxes comprises;

Le Service Client

Par téléphone : rendez-vous dans la rubrique « NOS MAGASINS » puis sélectionner le magasin concerné (Appel non surtaxé)

Par courrier postal à l'adresse suivante :

AQUATIKA - 259, Boulevard Paul Langevin - 66000 Perpignan

1 - Objet

Les présentes conditions générales de vente visent à définir les modalités de vente en magasin exclusivement entre AQUATIKA et ses Clients. Elles définissent l'intégralité des droits et obligations des parties. Ces conditions générales de vente sont disponibles en magasin sur demande du Client. Elles sont également consultables dans le Catalogue des produits édité par le Vendeur.

2 - Produits

Les produits proposés à la vente sont ceux disponibles en magasin et référencés au catalogue édité par le Vendeur.

2.1. Caractéristiques produits / Fiche produit

Les produits sont décrits et présentés avec la plus grande exactitude possible (dénomination, composants, dimensions, poids, quantité, couleur, particularités...) Compte tenu de la présentation graphique des produits, la perception du produit par le Client peut parfois différer sensiblement avec le produit lui-même. Toutefois si des variations ou des modifications ont pu se produire quant à cette présentation, la responsabilité du Magasin ne saurait être engagée. Le Client reconnaît avoir pris connaissance, au moment de l'achat, des conditions particulières de vente énoncées sur la facture (dénomination, prix, composants, quantité) et déclare expressément les accepter sans réserve (photos des produits non contractuelles).

2.2. Disponibilité / Durée de l'offre

Les produits au catalogue ne sont pas disponibles dans tous les magasins - renseignez-vous. L'offre de certains produits pourra, par Client, être quantitativement limitée, compte tenu notamment des spécificités des produits ou de l'opération à laquelle les produits sont associés. Les produits sont proposés dans la limite des stocks disponibles et dans les magasins concernés par l'opération.

2.3. Prix

Le prix des produits est indiqué en euros, toutes taxes françaises ou contributions qui pourraient être imposées par la loi comprises, (hormis l'écotaxe qui est facturée en sus et soumise à TVA). En cas de modification du taux de TVA en vigueur, les prix seront révisés.

Les prix des produits peuvent évoluer entre l'édition du Catalogue et le jour de l'achat.

En cas de modification de prix (à la hausse ou à la baisse), seul celui indiqué en magasin sera applicable. Malgré tous les meilleurs efforts, des erreurs de prix peuvent exceptionnellement figurer en magasin. Tous les prix affichés en magasin font en conséquence l'objet d'une vérification au moment de la validation de la commande.

Par conséquent, si le prix affiché en magasin est supérieur au prix réel du produit, le produit sera facturé au prix le plus bas. A contrario, si le prix affiché est inférieur au prix réel du produit, le Client en sera informé et pourra alors soit accepter la commande au nouveau prix soit y renoncer. Les promotions ou opérations commerciales proposées en magasin sont valables dans la limite des stocks disponibles. Elles peuvent être différentes de celles proposées sur le site Internet.

3. Paiement - Modalités de paiement

Le paiement du prix s'effectue comptant à la commande, par tous moyens de paiement et en espèces dans la limite de 1 000€ par commande conformément aux dispositions de l'article 112-6 du Code monétaire et financier. Le Client qui paye par carte bancaire doit la garantie qu'il est pleinement habilité à faire usage de la carte bancaire pour le paiement de la commande et que cette carte donne accès à une provision suffisante pour couvrir tous les coûts générés par la commande. Toute utilisation frauduleuse de

la carte de paiement fera l'objet de poursuite pénale. Des offres de financements sont proposées en magasin à partir de 200€ d'achat - renseignez-vous.

4. Transfert de propriété des produits et des risques

Le Magasin conserve la propriété des produits vendus jusqu'au paiement intégral de toutes les sommes dues dans le cadre de la commande, tous frais et taxes compris. A compter du retrait des produits commandés par le Client, les risques afférents aux produits sont immédiatement transférés.

5 - Echange - Retour

Tout retour de produit doit faire l'objet d'un accord formel entre le vendeur et l'acquéreur, sous réserve de la restitution du produit en parfait état d'usage dans son emballage d'origine et qui n'a fait l'objet d'aucune utilisation, accompagné de la facture. Les frais et les risques du retour sont toujours à la charge de l'acquéreur.

6. Garanties et responsabilités

Lorsque vous achetez un produit vendu en Magasin, vous bénéficiez de deux garanties distinctes : une garantie contractuelle constructeur à consommateur, et une garantie légale vendeur à consommateur. Dans un cas comme dans l'autre, votre rapidité est une condition essentielle pour l'application de ces garanties.

6.1. Les garanties contractuelles des constructeurs

Les produits achetés sur le site bénéficient de la garantie constructeur indiquée sur la fiche article et/ou dans la notice jointe avec l'appareil, ou téléchargeable sur le site du constructeur.

Les différentes garanties constructeur sont en général d'un an, pièces et main d'œuvre. Il est donc nécessaire de se mettre en contact avec le fabricant, qui sera le plus à même de s'assurer de la défectuosité du produit et de vous informer des éventuelles modalités des réparations. En cas de panne pendant la période de garantie initiale, les réparations seront assurées gratuitement par le constructeur. S'il n'est pas possible de réparer l'article dans le cadre de l'exécution de la garantie constructeur, un échange ou un avoir tenant compte de la vétusté du produit vous sera proposé. En tout état de cause, cela ne fait pas obstacle aux garanties légales.

Pour pouvoir bénéficier de la garantie des produits, il vous est demandé de conserver la facture d'achat.

Le client ne pourra en revanche tenir pour responsable le magasin V/O en cas de refus du constructeur d'appliquer la garantie suite à une mauvaise manipulation, ou toute cause étrangère non couverte par les conditions de garantie du fabricant.

6.2. La garantie légale contre les défauts de conformité

Le Magasin informe ses Clients qu'ils disposent de la garantie légale de conformité sur tous les produits en vente, dans les conditions prévues aux articles L.221-1 et suivants du Code de la consommation, et de la garantie contre les vices cachés, conformément aux articles 1641 à 1649 du code civil. Afin de faire valoir ses droits, le client doit informer le vendeur par écrit de l'existence du vice, par lettre recommandée avec accusé de réception, dans un délai maximum de 7 jours à compter de sa découverte.

En cas de vices cachés ou de non-conformité du produit, il sera procédé : soit à la réparation du produit selon le défaut du produit et de son prix initial soit au remplacement du produit par le même article dans la limite des stocks disponibles soit au remplacement du produit par un autre article de qualité et de prix équivalents dans la limite des stocks disponibles, soit au remboursement de la somme facturée dans les 30 jours suivant la demande, après restitution préalable du produit, par crédit sur le compte bancaire ayant servi au paiement.

Le remplacement des produits ou pièces défectueux n'aura pas pour effet de prolonger la durée de la garantie ci-dessus fixée.

Toute garantie est exclue en cas de mauvaise utilisation, négligence ou défaut d'entretien, comme en cas d'usure normale, de performances non prévues ou de force majeure. Elle est également exclue en cas de défaut et détériorations des produits livrés consécutifs à des conditions anormales de stockage ou de conservation après la délivrance.

6.3. Garantie sur les Liners

Il est précisé que pour l'acquisition et la pose des liners : Les accrocs, trous, déchirures, tâches, plis, ainsi que la tenue des coloris et impressions, ainsi que le blanchiment sont exclus de toute garantie, de même que toute décoloration résultant d'une réaction chimique avec des agents anti UV, tels que ceux incorporés aux produits solaires (huiles, crèmes et produits dérivés).

Dès que la mise en eau ou la découpe des pièces à sceller sont réalisées, le liner est réputé conforme aux côtes du bassin et du coloris de la feuille et accepté par l'installateur ; Les frais de dépose, repose, transport, le feutre, l'eau et les produits de traitement sont exclus de toute garantie, ainsi que la perte d'exploitation ou trouble de la jouissance.

7 - Force majeure

Constitue un cas de force majeure tout événement indépendant de la volonté du vendeur et faisant obstacle à la fabrication, à la délivrance ou à l'expédition des produits, ou à l'exécution de la prestation. Constituent notamment des cas de force majeure les grèves totales ou partielles, l'interruption des transports, de la fourniture d'énergie, de matières premières ou de pièces détachées entravant la bonne marche du Vendeur ou l'empêchant de respecter ses engagements contractuels.

Article 8 - Dispositions générales et finales

8.1. Réclamations - Droit applicable - Attribution de compétence

Les présentes conditions générales de vente sont soumises à l'application du droit français. Préalablement à toute action en justice, une solution amiable peut être trouvée entre les parties. A défaut, les tribunaux français seront seuls compétents pour connaître du litige. Pour toutes réclamations ou difficultés rencontrées, le Client pourra s'adresser au Service Client dont les coordonnées figurent en préambule ou directement en Magasin.

8.2. Dispositions finales

Sauf si elle est considérée comme substantielle et déterminante, la nullité de l'une quelconque des présentes conditions générales de vente n'entachera pas la validité de la vente qui demeurera soumise aux présentes conditions. Les parties pourront alors convenir d'une autre condition ou recourir au droit commun applicable aux contrats.

Certains produits peuvent être soumis à des augmentations tarifaires.

LES GARANTIES sont assurées en magasin à l'exception du matériel INTEX (Tél. 0 890 71 20 39) et BESTWAY (Tél. 08 92 70 77 09)

UNE PISCINE ECO RESPONSABLE ? C'EST POSSIBLE !

Aujourd'hui, il est important de s'engager dans des démarches éco-responsables pour notre planète. Cela passe par plusieurs gestes du quotidien, mais aussi par le choix des matériaux utilisés

Comment avoir une piscine éco-responsable ?

≈ 1 - POMPE À VITESSE VARIABLE

Faire le choix d'une pompe de filtration à vitesse variable BERING VS, c'est réduire votre facture d'électricité et votre consommation de produits chimiques.



≈ 2 - FILTRE RÉCUPÉRATEUR DES EAUX DE LAVAGE DU FILTRE À SABLE ISI'O

Nouveau système de traitement antigaspillage des eaux usées du filtre à sable

Il permet de laver le filtre à sable sans gaspillage d'eau et de conserver les eaux du contre lavage du filtre à sable. Elles sont ensuite filtrées, nettoyées et réinjectées dans le circuit hydraulique de la piscine

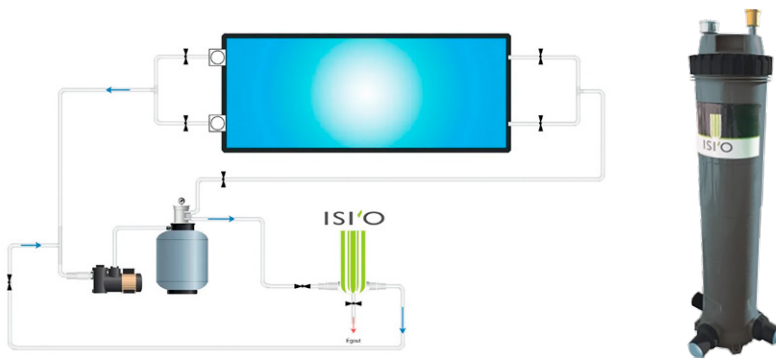

≈ 3 - COUVRIR SON BASSIN

Une bâche à barre (1), une couverture automatique (2), une bâche à bulles (3) ou un abri de piscine (4) pour éviter l'évaporation de l'eau. Cela va protéger l'eau de tous les résidus ou saletés qui peuvent la polluer, et vous fera ainsi faire des économies sur les produits chimiques.

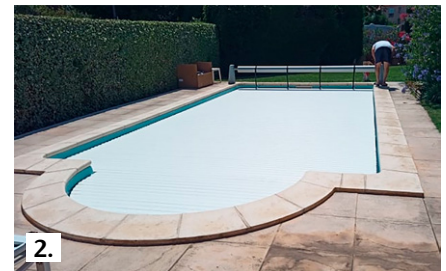

≈ 4 - ROBOT NETTOYEUR DE SURFACE A ÉNERGIE SOLAIRE

Au revoir l'épuisette avec le nouveau robot nettoyeur de surface ! Placez-le dans votre piscine, allumez-le et vous n'avez plus qu'à le regarder travailler ! Skimmi vous permet de contrôler et gérer les cycles de nettoyage du robot, consulter la température de l'eau et le niveau de charge solaire.



≈ 5 - TRAITEMENT ELECTROLYSEUR AU SEL

L'électrolyseur au sel pour piscine est un dispositif de traitement de l'eau des piscines. Ce système permet de désinfecter efficacement l'eau, offrant une alternative pratique et écologique aux produits chimiques traditionnels. Il contribue à la préservation de l'environnement, Comme il utilise le sel comme matière première pour produire du chlore, le système évite de recourir à des agents chimiques plus agressifs et potentiellement nocifs.

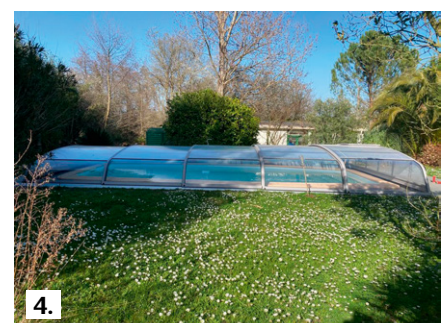

SOMMAIRE

≈ PISCINE / SPA

Construire sa piscine	5-6
Pièces à sceller	7-8
Pompes	9
Filtres à sable	10
Liners	11
Liner découpes escaliers	12
Liner armés & peinture	13
Liner accessoires	14
Abris de piscines	15-16
Traitements automatiques	17-18-19
Couvertures été & accessoires	20
Couvertures hiver & accessoires	21
Sécurité couvertures automatiques	22-23
Escaliers et échelles	24
Terrasses mobiles	25
Sécurité barrières & alarmes	26
Sécurité couvertures à barres	27
Électricité	28
Chauffage - Pompes à chaleur	29-30
Robots nettoyeurs électriques	31
Robots Freerider 5600IQ et 5400IQ	32-33
Robots nettoyeurs hydrauliques	34
Douches & cascades	35
SPAS	36-37
Piscines hors-sol INTEX	38
Piscines hors-sol - Bois	39
SPAS gonflables	40-41
Piscines hors-sol - Filtrations	42-43
Piscines hors-sol - Couvertures & accessoires ..	44-45
Analyser l'eau - Tests	46

Produits d'entretien	47-52
Produits SPA	53
Accessoires d'entretien - Tuyaux & Thermomètres ..	54
Accessoires d'entretien - Manches & Balais	55
Accessoires d'entretien - Brosse & Epuisettes ..	56-57
Jeux	58-59
Jeux gonflables	60-61
Matelas gonflables	62
Aqua Fitness	63

≈ POMPAGE

Pompes - Vide caves & Jet d'eau	64
Pompes de surface - Mono cellulaire	65
Pompes de surface - Mono cellulaire & groupes ..	66
Pompes de surface - Multi cellulaire & groupes ..	67
Pompes de puits	68
Pompes de forage	69
Pompage - Réservoir & commande automatique ..	70
Pompage - Accessoires	71-72
Étanchéité	73

≈ ARROSAGE

Accessoires	74-75
Tuyaux PVC & raccords PVC	76-77
Tuyaux & raccords polyéthylène	78-79
Raccords laiton à visser	80
Raccords plastique à visser	81
Arrosage intégré - Tuyères & turbines	82-83
Arrosage intégré - Electrovanes & Raccords	84
Electrovanes & Programmateurs	85
Goutte à goutte	86-87
Arrosage de surface :	
Programmateurs - Raccords & pistolets	88-89
Terminaux & tuyaux	90-91

≈ LE CONCEPT

Simple comme dans un jeu de construction, les blocs coffreurs polystyrène haute densité de 1,00 m x 0,25 m x 0,25 m, s'emboîtent et se découpent facilement. Réalisés à partir d'un matériau léger et imputrescible, ils se montent vite et offrent une qualité d'isolation par rapport aux maçonneries traditionnelles. Cette structure apportera à votre piscine des degrés supplémentaires.

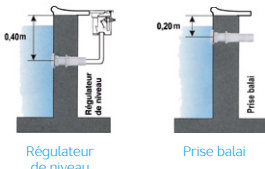
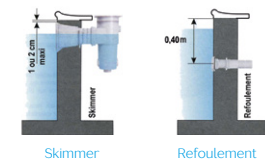
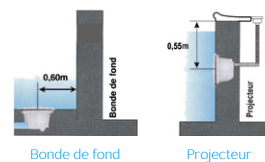

≈ LE KIT PISCINE À MONTER SOI-MÊME

La formule des blocs à bancher en polystyrène haute densité est similaire ou tout au moins dérivée de la construction bâtiment.

Ils sont très pratiques, puisqu'ils permettent de réaliser en un temps record une structure en béton armé sans le matériel de coffrage traditionnellement nécessaire.

Le principe reste toutefois identique. Une enceinte verticale est montée par juxtaposition et empilage sur des fers tors laissés en attente dans le radier (chape de fond).

Le béton coulé solidement armé par des fers tors horizontaux et verticaux, vient remplir et rigidifier « à vie » le vide des blocs. Les blocs coffreurs ont la particularité de se monter comme un jeu de construction. Ils se montent croisés comme des blocs béton.

≈ NOS CONSEILS

Choisissez l'emplacement de votre future piscine en fonction de votre terrain. Évitez la proximité d'arbres à feuilles caduques si vous ne pouvez vous protéger du vent.

Tracez sur le sol, avec du plâtre, la piscine et ses abords, implantez les plages, les accessoires, pour déterminer l'encombrement exact de l'ensemble.

Prenez contact avec l'un de nos conseillers et expliquez lui votre projet. Il choisira avec vous les meilleures solutions.





Schéma de principe d'une piscine traditionnelle avec projecteur.
Automatisation : régulation pH, réchauffeur et surpresseur robot.

CONSEILS :

Nettoyez toujours le PVC avec du décapant avant de le coller.
Encollez soigneusement et emboîtez les 2 morceaux et laissez sécher 30 min avant manipulations.

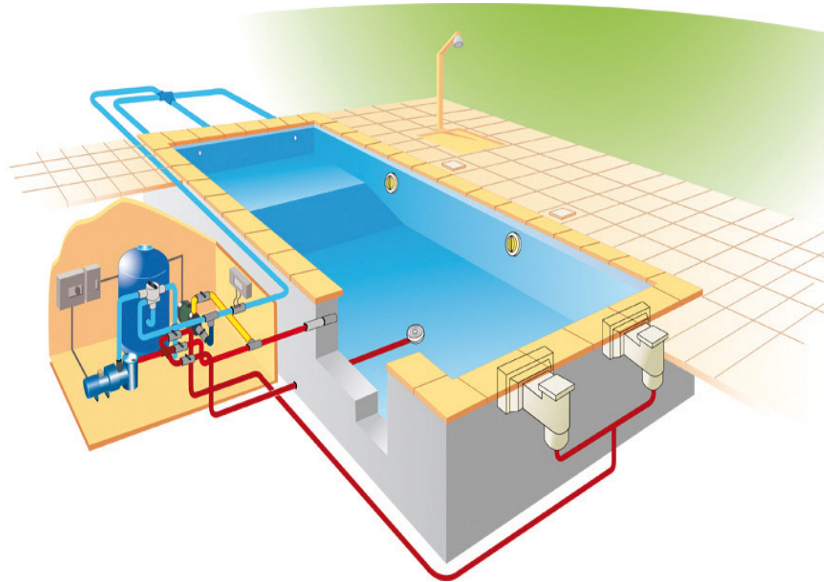
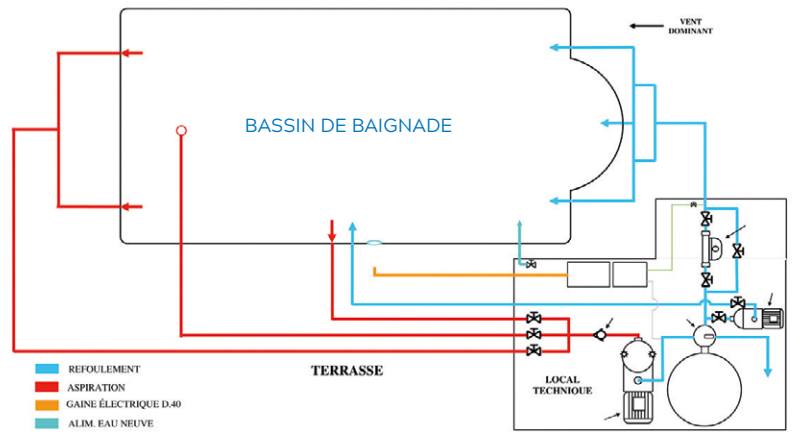

≈ BONDE DE FOND

Positionnée à l'endroit le plus profond du bassin, cette pièce à sceller permet de recycler l'eau en partie basse et évite aux produits chimiques plus denses que l'eau de stagner et entraîner une dégradation des revêtements.

Elle permet également la vidange complète du bassin lors d'une construction ou rénovation.

Modèle béton

Réf. 50712 21,50 €

Modèle liner

Réf. 50713 18,90 €



≈ BONDE DE FOND COULEUR

Réf. 507135 24,00 €

≈ BONDE DE FOND ANTI VORTEX

Gamme design disponible en magasin

Modèle béton

Réf. 50727 22,50 €

Modèle liner

Réf. 50728 42,00 €



≈ RÉGULATEUR MÉCANIQUE DE NIVEAU D'EAU

Il maintient le niveau d'eau à hauteur constante pour compenser les pertes d'eau dues à l'évaporation ou au lavage du filtre. Il évite ainsi tout risque de désamorçage de la pompe.

Réf. 50716 70,80 €



≈ PRISE BALAI

Elle permet le raccordement du balai manuel ou du balai automatique.

Modèle béton

Réf. 50710 6,80 €

Modèle liner

Réf. 50711 7,80 €

Modèle liner couleur

Réf. 507116 10,50 €



≈ TRAVERSÉE DE PAROI

Cette pièce permet de traverser la paroi du bassin et recevoir tout type de buse à visser.

Modèle béton

Réf. 50704 9,10 €

Modèle liner

Réf. 50726 8,20 €



≈ TÉ VENTURI

Modèle Béton

Réf. 50739

Modèle Liner

Réf. 50734 32,00 €



≈ BUSE DE REFOULEMENT

Elle permet le retour de l'eau filtrée au bassin. Elle est munie d'une buse orientable ce qui permet d'ajuster la vitesse de l'eau et son positionnement.

Modèle béton

Réf. 50708 7,00 €

Modèle liner

Réf. 50709 7,80 €

Modèle liner couleur

Réf. 507091 10,50 €

Ecrou modèle panneau

Réf. 50705 10,50 €



≈ BUSE BALNÉO VENTURI

Air + Eau réglable
Débit 2,9 à 5,6 m³/h
Coque + escalier acrylique
Réf. 201233 Prix sur demande



≈ BUSE BALNÉO VENTURI

Air + eau.
Débit 10 à 15 m³/h
Béton
Réf. 201222 Prix sur demande



≈ GRILLE D'ASPIRATION BALNÉO ASPILAT

Modèle Béton
Réf. 518580 68,00 €

Modèle Liner
Réf. 518581 68,00 €



≈ COUDE 45° TUBE MS

Réf. 50745 Prix sur demande



≈ TÉ POUR TUBE MS

Pour injection d'air. Les 2ml
Réf. 50738 Prix sur demande

≈ TÉ POUR TUBE MS

Réf. 50744 Prix sur demande



≈ COUDE 90° TUBE MS

Réf. 50743 Prix sur demande



≈ AIR CONTRÔLE

Réf. 50736 Prix sur demande



Gamme design disponible en magasin

Certains produits peuvent être soumis à des augmentations tarifaires.

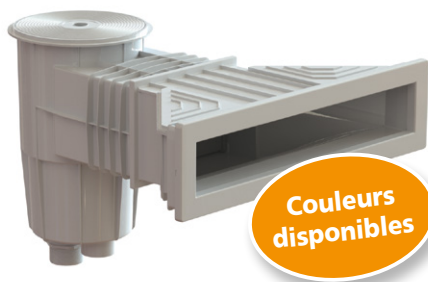

Couleurs disponibles

≈ SKIMMER DESIGN LINER

Grande meurtrière à hauteur réduite. Conception traditionnelle en abs renforcé. Réhausse le niveau de l'eau de la piscine. Couvercle avec verrouillage.

Blanc - Réf. 57013 205,00 €

Couleur - Réf. 56176 240,00 €



≈ SKIMMER GRANDE MEURTRIÈRE AVEC RALLONGE

Réf. 50703 80,00 €

≈ PROJECTEUR SUR TRAVERSÉE DE PAROI

Les projecteurs AQUALED à visser sur prises balai s'adaptent à n'importe quel type de bassin, quel que soit son revêtement, si vous avez une prise balai 1"5 de disponible.

Son installation est très simple et se fait en quelques instants lors de la création ou non de votre piscine puisque le projecteur est complètement étanche.

Nos projecteurs étant déjà câblés en usine, nous vous garantissons l'étanchéité du système électrique jusque-là boîte de connexion

Blanc - Réf. 1601518 150,00 €

Couleur - Réf. 1601518 168,00 €



≈ BOÎTE DE CONNEXION

Réf. 50719 14,90 €

≈ BOITE DE CONNEXION A COLLER

Réf. 45235 30,50 €



18
WATT



6000K
Mini Pool



≈ PASSE CÂBLE FIXE

Réf. 50717 3,95 €

AQUALED Products



≈ AMPOULE LEDS BLANCHE

Ampoule 12 V 18 W 252 Leds
Pour projecteur

Réf. 561260000 72,50 €

≈ AMPOULE LEDS COULEURS

Réf. 5620RGB 130,00 €





≈ POMPE BLOWJET

0,75 cv - débit maxi 10 m³/h

Réf. 72542 **239,00 €**

1,00 cv - débit maxi 15 m³/h

Réf. 72543 **279,00 €**



≈ POMPE MJB

Pompe centrifuge auto amorçante, adaptée à l'eau de mer, eau chlorée et traitement à l'ozone. **Existe en triphasée**

0,75 CV - Débit maxi 10 m³/h

Réf. 50952 **340,00 €**

1 CV - Débit maxi 16 m³/h

Réf. 50953 **360,00 €**

1,5 CV - Débit maxi 22 m³/h

Réf. 50954 **390,00 €**

2 CV - Débit maxi 26 m³/h

Réf. 50955 **410,00 €**



≈ POMPE PRESTIGE

Pompe centrifuge à amorçage automatique avec corps de pompe en matériaux composites
Panier de préfiltre en ABS et couvercle transparent en polycarbonate
Turbine en noryl avec axe en acier inox
Mono 230 V ou tri 400 V

0,75 CV - Débit 11 m³/h

Réf. 4843SE2N **390,00 €**

1 CV - Débit 16 m³/h

Réf. 48434SE2N ... **445,00€**

1,5 CV - Débit 22 m³/h

Réf. 48435SE2N ... **510,00 €**

2 CV - Débit 26 m³/h

Réf. 48436SE2N ... **595,00 €**



≈ ENSEMBLE COMPACT NAGE À CONTRE COURANT

Performance, efficacité, prix.
Buse centrale ø 35 mm - Pompe gros débit 3 CV mono - Coffret de commande - Liaison hydraulique
Réf. 50776 **Prix sur demande**



≈ NAGE À CONTRE COURANT LUM

Façade éclairée à distance à l'aide d'une télécommande
Coffret électrique livrée avec télécommande
Kit hydraulique avec 2 vannes d'isolement
Pompe 3 CV mono
Débit 70 m³
Réf. 50775 **Tarif en magasin**



≈ POMPE BERING VITESSE VARIABLE

Pompe vitesse variable pour piscine pour une économie d'énergie et une filtration améliorée ainsi qu'une diminution de produit d'entretiens.
Cette pompe est silencieuse et possède 4 plages quotidiennes de filtration programmables.
Alimentation 220 V
Cette pompe vous fera réduire vos factures d'électricité
Programmer 4 plages quotidiennes en mode automatique

Écran tactile de 8 pouces

Réf. 48407 **838,50 €**



≈ POMPE SOLUBLOC

Pompe de circulation sans préfiltre pour piscine. Moteur résistant à de hautes températures 65°C. Idéal pour les locaux techniques enterrés ou dans les milieux peu ventilés.

PHT 10 - 0,50cv - Débit maxi 10 m³/h

Réf. 509866 **voir prix en magasin**

PHT 20 - 1,-50cv - Débit maxi 20 m³/h

Réf. 509799 **voir prix en magasin**

*Compatible bloc Desjoyaux**
Compatible Desjoyaux block*

IMPORTANT :

La marque DESJOYAUX® appartient à un tiers. Elle est employée uniquement pour informer le client professionnel sur la compatibilité de la pompe PHT avec cette marque et son produit « bloc Desjoyaux® ». En aucun cas son usage n'a pour objet de suggérer que les produits décrits seraient identiques aux produit et installation commercialisés sous la marque citée, ou qu'il existerait un lien entre ACIS - le fabricant de la pompe PHT, et le titulaire de cette marque. En tant que fabricant de pompes ACIS garantit qu'un remplacement fait conformément aux règles de montage fournies, n'affecte en rien les performances antérieures.



≈ **FILTRE À SABLE BOBINÉ POLYESTER SIDE**

Filtre à sable bobiné - Livré avec une vanne 6 voies side, manomètre de contrôle, purge d'air et bouchon de vidange

- ø 500 - Débit 9 m³/h
Réf. 51689 299,00 €
- ø 650 - Débit 15 m³/h
Réf. 51688 379,00 €
- ø 750 - Débit 24 m³/h
Réf. 51693 529,00 €

**Charge filtrante,
sable, verre
et zéolithe
disponibles
en magasin**

Les filtres permettent de séparer l'eau de la piscine des impuretés qu'elle contient, en la faisant circuler à travers un corps filtrant



≈ **FILTRE À SABLE BOBINÉ POLYESTER TOP**

Filtre à sable bobiné - Livré avec une vanne 6 voies top, manomètre de contrôle et bouchon de vidange

- ø 500 - Débit 9 m³/h
Réf. 51691 229,00 €
- ø 650 - Débit 15 m³/h
Réf. 51692 279,00 €



≈ **FILTRE A SABLE POLYÉTHYLÈNE SIDE**

Livré avec vanne 6 voies, manomètre de contrôle et bouchon de vidange

- ø 500 - Débit 9 m³/h
Réf. 73051 239,00 €
- ø 600 - Débit 14 m³/h
Réf. 73061 299,00 €



≈ **MANOMETRE SPECIAL PISCINE**

Avec zone verte et rouge
Réf. 408036 8,20 €

≈ **FILTRE À SABLE POLYÉTHYLÈNE TOP**

Livré avec vanne 6 voies, manomètre de contrôle et bouchon de vidange

- ø 500 - Débit 9 m³/h
Réf. 73050 195,00 €
- ø 600 - Débit 14 m³/h
Réf. 73060 249,00 €



Le liner est une membrane PVC assemblée en usine suivant les côtes de votre bassin. Grâce à son fort coefficient d'élasticité, ce revêtement a la particularité d'épouser une multitude de formes ; il a même l'avantage de pouvoir recouvrir des fissures ! Faciles à poser, il ne nécessite pas une structure indéformable et étanche. La durée de vie d'un liner est de 10 à 15 ans suivant les épaisseurs. En cas d'accident, un liner percé peut se réparer même sous l'eau.

DEVIS ET PRISES DE CÔTES GRATUITS

≈ LINERS UNIS STANDARD FORME SIMPLE Tarif en magasin Uni 75/100. Réf. 52102



Bleu Pâle

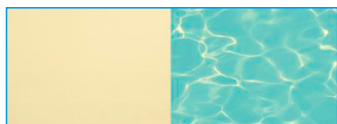

Sable



Bleu France

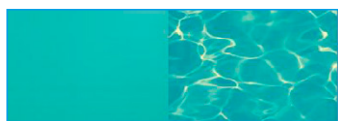

Vert Caraïbe



Gris



Blanc

≈ LINERS 2010 VERNIS 1 FACE FORME SIMPLE Tarif en magasin Uni 75/100. Réf. 52103



Gris anthracite



Olive



Bleu Outremer



Vert Antilles



Ciment



Noir

≈ LINER SENSATION Tarif en magasin Réf. 89162

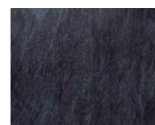

Gaphite

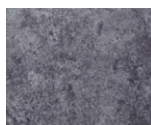

Minéral

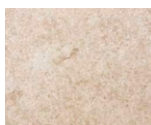

Dune

≈ LINER BALI Tarif en magasin Réf. 0910000

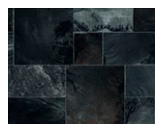

Brown Basalt



Fidji Brown Sand

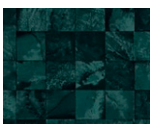

Fidji Vert

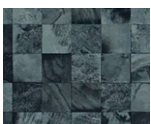

Fidji Vintage Gris



Liner SENSATION MINERAL

≈ LINER AQUAFREE LINER SANS PHTALATES

- ✓ Sans phtalates
- ✓ Plus respectueux de la santé
- ✓ Plus respectueux de l'environnement
- ✓ Fabriqué en France
- ✓ Garantie 10 ans

Tarif consultable en magasin



Aquafree est disponible en 4 coloris, en version vernis et anti-dérapant.

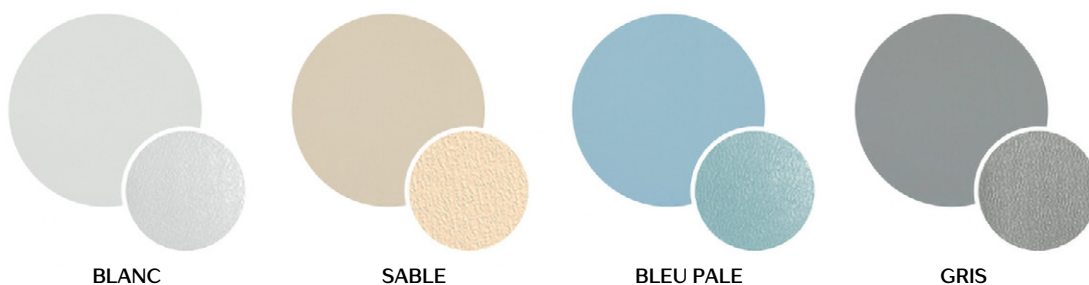

EXEMPLE D'ESCALIERS FORMES STANDARD

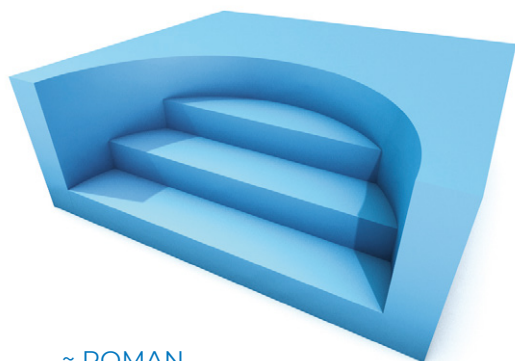

≈ ROMAN

Jusqu'à 3 m de ø
Uni 75/100
Réf. 50680

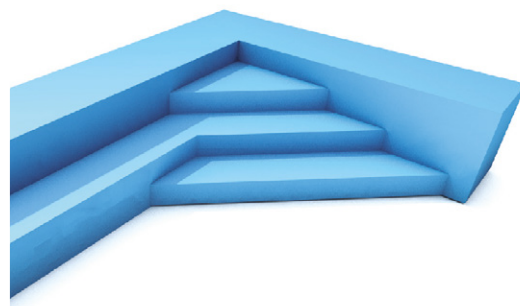

≈ ESCALIER D'ANGLE AVEC BANQUETTE

Jusqu'à 3 marches - Largeur 4,00 m
Uni 75/100
Réf. 50686

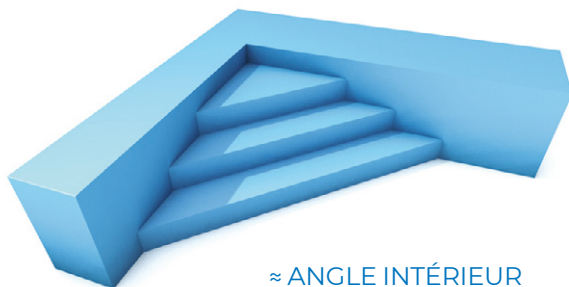

≈ ANGLE INTÉRIEUR

Jusqu'à 2 m de large
Uni 75/100
Réf. 50684

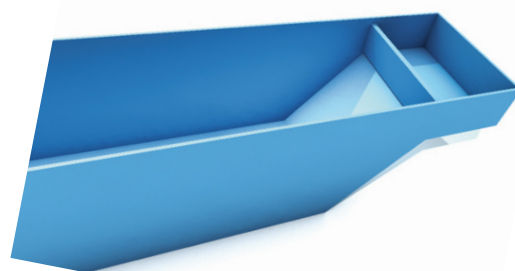

≈ DÉCOUPE COFFRE

Largeur 4,00 m maxi
Réf. 50698

≈ LINER 150/100

DEVIS SUR MESURE ET PRISES DE CÔTES OFFERTS

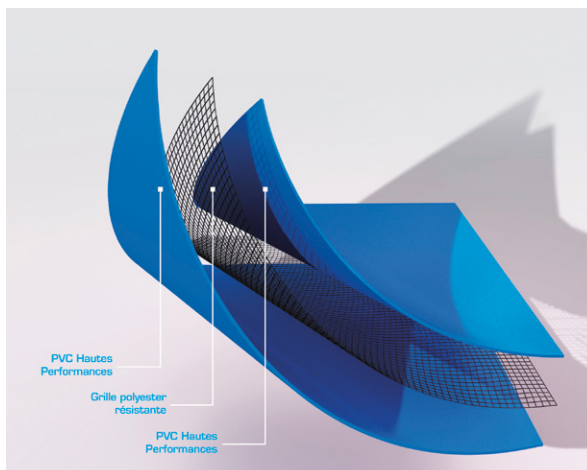

Uni 150/100

Uniquement au rouleau
Réf. 521010

PVC liquide 1kg

Réf. 521011 **69,00 €**

Solvant THF le litre

Réf. 521012 **66,00€**

Bandelette

Rouleau de 25 ml
Réf. 521013 **49,00 €**

Le liner armé 150/100 est constitué de 2 feuilles de PVC souple calandrées de 75/100 soudées l'une à l'autre et renforcées par une trame de textile polyester prisonnière. C'est la solution haute résistance, fiable, esthétique et durable de l'étanchéité de la piscine. Il est recommandé particulièrement pour des piscines aux formes complexes, piscines publiques ou les rénovations.

≈ MEMBRANE ARMÉE 3D TOUCH ALKOR

Membrane armée épaisseur : 200/100^{ème}

Pose avec feutre et bandes de soudures

Pose en bord à bord possible sur le fond de bassin

GARANTIE D'ÉTANCHÉITÉ TOTALE 15 ANS



≈ COLLE NÉOPRÈNE

125 ml

Réf. 89945 **11,20 €**



≈ PEINTURE PISCINE ET SPA

Nouveau concept de peinture pour piscine.

L'imperméabilité, l'antidérapant, l'anti-transpirant sont en parfait accord avec le neuf et l'ancien. Imperméabilité et résistance totale à l'eau.

Son pouvoir de recouvrement est en moyenne de 6 m² au kg par couche.

Attendre 4 heures environ par temps sec avant d'appliquer la seconde couche.

(On vous conseille d'attendre une semaine avant la mise en eau de votre piscine)

Contenance seau : 5 kg

Blanc

Réf. 52117 **58,00 €**

Bleu clair

Réf. 521177 **58,00 €**

Sable

Réf. 521178 **58,00 €**

Gris

Réf. 521179 **58,00 €**



≈ DILUANT POUR PEINTURE PISCINE

1ère couche de peinture à diluer à 10 %.

2ème couche de peinture à diluer à 5 %.

Bidon de 1 litre

Réf. 52124 **12,50 €**

Ne pas peindre en plein soleil ou à des températures inférieures à 2°C.
Notice technique disponible en magasin.

Certains produits peuvent être soumis à des augmentations tarifaires.

≈ PROFILÉS D'ACCROCHAGE



Profilé d'accrochage PVC horizontal

Le ml
Réf. 52203 **8,50 € / ml**

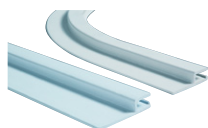

Angle PVC horizontal

L'unité
Réf. 52205 **6,20 €**



Profilé d'accrochage ALU vertical

Le ml
Réf. 52208 **4,50 €**



Angle alu vertical

L'unité
Réf. 52211 **12,00 €**



Profilé d'accrochage ALU horizontal

Le ml
Réf. 52202 **9,80 € / ml**



Angle ALU horizontal

L'unité
Réf. 52204 **6,50 €**



Jonc de blocage

Le rouleau de 30 m
Réf. 52209 **29,50 €**



Profilé KIT polystyrène

Le ml
Réf. 52300 **3,50 €**

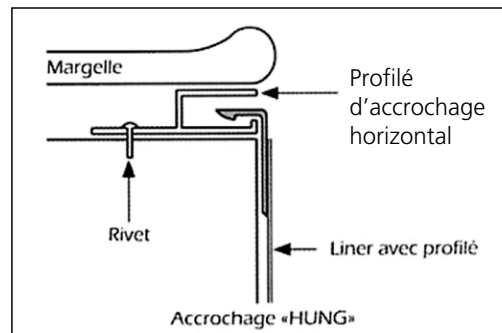

Nos techniciens sont là pour vous accompagner. Demandez notre fiche conseil pour la mise en place du liner et sa bonne tension.



≈ RIVET POUR FIXATION RAIL LINER

Très pratique pour fixer les railssur arase 100 pièces.

Réf. 52206 **23,00 €**

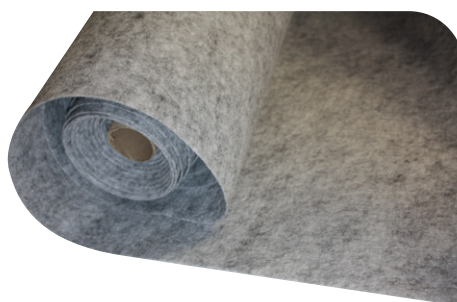

≈ FEUTRE SOUS LINER

En rouleau, ce feutre est indispensable sous un liner pour améliorer sa longévité. Il joue le rôle d'amortisseur entre la structure et le liner. (Contenances rouleaux suivant disponibilités fournisseur)

Réf. 52200 **2,30 €/m²**



≈ COLLE AÉROSOL POUR FEUTRE

Pratique, gain de temps à la pose
2 bombes pour piscine 8 x 4 m
3 bombes pour piscine 10 x 5 m
Ne pas utiliser sur bloc polystyrène

Réf. 52207 **22,00 €**



≈ DEMYCOLINER

Produit indispensable avant la pose d'un liner
Réduit l'apparition des tâches

Bidon de 5 L
Réf. 52210 **22,00 €**



ABRI BAS ABRI MI-HAUT

AUTOPORTANT & TELESCOPIQUE SUR RAILS

Facilité de mise en œuvre & discrétion

Abridays BAS est la solution la plus facile à mettre en place et la plus discrète. La vue reste dégagée, votre jardin parfaitement préservé. Le plus grand des modules d'**Abridays BAS** est équipé d'une ouverture coulissante latérale facilitant l'accès dans l'abri lorsqu'il est fermé. Les 2 façades sont fixes et équipées d'un clapet relevable d'une hauteur de **20 cm**, pour pouvoir « enjamber » sans difficulté un bloc filtrant, par exemple, en bout de piscine.

LONGUEUR ABRI BAS	4,332 m	6,448 m	8,574 m	10,700 m	12,826 m	14,952 m	17,078 m
NOMBRE DE MODULES	2	3	4	5	6	7	8

CARACTÉRISTIQUES TECHNIQUES ABRIS BAS

STRUCTURE	Aluminium 6063 T5 et 6005 T6 - Termolaquée QUALICOAT Marine (ou Seaside)		
PANNEAUX	TOIT	Polycarbonate cellulaire 8 mm	
	LATÉRAUX	Polycarbonate compact 3 mm (structure CLASSIC) et 4 mm (structure SELECT) transparent	
	FAÇADES	Polycarbonate compact 2 mm transparent	
TOITURE	Toiture fixe, non ouvrante		



Blanc Pur

Blanc Crème
RAL1013

Gris Clair
RAL 7036

Gris Anthracite
RAL 7016

Brun Sepia
RAL 8014

Vert Anglais
RAL 6009

COLORIS EN OPTION :

Bois Cerisier
606

Bois Pin foncé
604

HAUTEUR (maxi) **0,90 m**
LARGEUR (maxi) **6,50 m**

Abridays BAS est un abri télescopique sur rail totalement modulables. Les éléments sont indépendants les uns des autres et coulisent facilement sur des rails lisses extra plats (**15 mm**). Par une légère impulsion, une personne seule peut manipuler l'abri sans difficulté. Chaque module est équipé d'un système de verrouillage à clef avec serrure permettant de l'arrimer au sol.

Les + Abridays Bas

- > Qualité des finitions et solidité de l'ouvrage
- > Pas de déclaration de travaux
- > Ouverture à la carte grâce à la complète modularité des éléments indépendants
- > Sécurité : verrous de blocage et dispositif anti-soulèvement exclusif (en cas de rafale de vent).

OPTION

Possibilité d'ajouter une porte à la française en façade de **0,90 m** de large (une 2^{ème} porte pour le modèle SELECT).

Possibilité de prolonger les rails de part et d'autre de la piscine afin de dégager l'abri du bassin et libérer un espace de vie.

NORMES QUALITÉ & SÉCURITÉ

Abri conforme à la norme NF P **90-309** pour la sécurité des piscines.

Structure acier et aluminium conforme à la norme Européenne UNE-EN **1090**.

NOS CRÉATIONS





≈ POMPE PH ZODIAC PERFECT

Pompe Ph injection de chlore
Sonde PH EXPERT avec dosage PH PLUS ET MOINS
Pour piscines jusqu'à 150 m3
Kits solutions tampons livrées avec
Sécurité au surdosage OFA sur 3 niveaux
Ecran LCD
Fabrication Européenne
Réf. 586081 **Tarif consultable en magasin**



≈ POMPE PH AVADY

La pompe doseuse Star 20 pH est spécialement étudiée pour l'injection de correcteur de pH acide. Il régule proportionnellement le pH-, idéal avec l'installation d'un électrolyseur de sel pour une désinfection 100% automatisée.
Affichage direct de la valeur pH et dosage silencieux grâce à la technologie de son moteur.
Fabriqué en France
Réf. 4500284 **309,00 €**



≈ POMPE PH BERING

Cette pompe doseuse automatique vous permet de décider le taux de PH idéal que vous souhaitez La mesure et la correction du pH sont des étapes importantes pour le bon entretien de sa piscine.
La pompe doseuse est donc très pratique pour contrôler et réguler votre pH

Réf. 101407
249,00 €



≈ SONDE DE RÉGULATION

PH
Réf. 91305 **75,00 €**
Redox
Réf. 91855 **75,00 €**



≈ SOLUTION TAMPON REDOX

Pour étalonnage de la sonde de régulation.
3,20 €

≈ POOL TERRES

Indispensable à l'installation du stérilisateur au sel.
A relier avec une câblette de cuivre de 25 mm² et un piquet de terre.
ø 50
Réf. 325809000 **50,00 €**



≈ COLLIER DE PRISE EN CHARGE

ø 50 - 15/21
Réf. 202999 **2,20 €**
ø 63 - 15/21
Réf. CPC63x12 **3,00 €**

≈ ELECTROLYSEUR AU SEL ZODIAC

Installation très rapide et facile de la cellule dans le sens horizontal ou vertical. Arrêt de la production sur manque de débit. Cellule anti-calcaire auto nettoyante par inversion de polarité ajustable (2,5 ou 5 heures). Horloge de programmation pour commander la filtration et le temps de production de chlore. Taux de sel recommandé 4G/L.

EI SALT 12

Volume d'eau 50m³ - Garantie 2 ans
Réf. 75460 **894,00 €**

EI SALT 21

Volume d'eau 90m³ - Garantie 2 ans
Réf. 75461 **1049,00 €**



≈ ELECTROLYSEUR ZELIA

L'électrolyseur de sel Zelia est un appareil offrant de nombreuses fonctionnalités pour le traitement de l'eau de vos piscines. Vous pouvez choisir parmi 9 modes de productions (thermorégulés, CHOC, Asservi au RedOx, etc.) et faites tous vos paramètres sur un afficheur rétro-éclairé en façade de la cellule.

La cellule Zelia transparente est équipée de LED qui changent de couleurs en fonction de la température de l'eau ou du taux de sel

Zelia 25m³

Réf. 60200 **569,00 €**

Zelia 50m³

Réf. PF101D61 **689,00 €**



≈ ELECTROLYSEUR CALYCIA

Les électrolyseurs au sel CALYCIA vous permettent d'assurer une désinfection saine, respectueuse de l'environnement et totale de l'eau de votre piscine sans produits chimiques. Electrode à longue durée de vie avec connectique anti-corrosion.

Taux de sel : entre 3,2 et 8 g/l

Calycia 30m³

Réf. KCAL030 ... **695,00 €**

Calycia 60m³

Réf. KCLA 60 **850,00 €**

Calycia 90m³

Réf. KCAL090 ... **1 035,00 €**

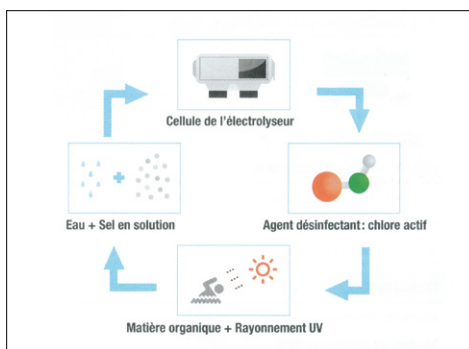

COMMENT ÇA MARCHE ?

Réaction cyclique de l'électrolyse du sel

L'électrolyse au sel est un principe simple. L'eau de la piscine est très légèrement salée à 4 g/L (9 fois moins que l'eau de mer). Par réaction d'électrolyse à travers la cellule de l'appareil, les ions chlorure - issus du sel mis en solution dans l'eau - sont transformés en chlore gazeux, un désinfectant puissant instantanément dissout dans l'eau. Le chlore actif (HOCl) ainsi produit, détruit tous les micro-organismes dans la cellule et assure dans le bassin un niveau suffisant de chlore libre. Le chlore actif, qui s'élimine par combinaison avec la matière organique et l'effet des UV du soleil, est constamment renouvelé par la cellule sans aucune intervention de l'utilisateur.

Pour une efficacité optimale de l'électrolyseur, le pH de la piscine doit être maintenu entre 7,0 et 7,6. Tous les électrolyseurs Zodiac® sont pourvus de cellules avec des électrodes en titane de haute qualité et à grande durée de vie, gage de tranquillité pour l'utilisateur.

≈ MAGNAPOOL

ÉTUDE PERSONNALISÉE GRATUITE

- Traitement de l'eau par minéraux naturels magnésium et potassium
- Confort de baignade incomparable
- Réduction des chloramines de 40 % par rapport à un traitement au sel
- Finesse de filtration incomparable
- Sans odeur de chlore et sans irritation des yeux et de la peau
- 0 produit chimique désinfectant



TRAITEMENT PAR MAGNÉSIIUM ET POTASSIUM

Automatic^{SALT}

Automatic^{SALT} est un système de traitement par électrolyse de sel de très haute qualité : performant, intuitif, durable.

smart & easy
TECHNOLOGY
inside



DOMAINE D'APPLICATION

Automatic^{SALT} est un électrolyseur complet, pour une qualité d'eau irréprochable dans toutes les piscines au sel. La conception de la cellule et du Smart&Easy Connector rend son installation simple.

Conçu et fabriqué en Allemagne, Automatic^{SALT} remplit tous les critères de qualité BAYROL Technik.

FONCTIONNEMENT

En plus de produire du chlore à partir de sel contenu dans l'eau, Automatic^{SALT} mesure le potentiel redox et le pH afin de garantir un taux de désinfectant et un équilibre de l'eau constants. Le grand écran tactile propose un affichage clair des informations et le module WiFi intégré simplifie encore les réglages de l'appareil, au travers de l'application smartphone dédiée, ou de l'interface de gestion de parc www.BAYROL-poolaccess.fr

Découvrez Automatic^{SALT}
en vidéo.



GARANTIE 3 ANS
BOITIER ET CELLULE*

RÉSUMÉ DES FONCTIONNALITÉS

- Electrolyseur complet, avec mesure et régulation en continu du pH et du taux de désinfectant (redox) de série
- Fonctionne à partir de 1,5 g/L de sel
- Ecran tactile 4,3" interface graphique orientée utilisateur, navigation simplifiée
- Module WiFi intégré pour accès à distance
- Mesure et affichage de la température et du taux de sel en continu
- Protection par détecteur de débit à palette et détecteur de gaz
- Entrée contact pour volet roulant
- Entrée contact pour détecteur de niveau bas aspiration pH-Minus
- Port USB pour mise à jour
- Branchements électriques par connecteurs sans outils
- Cellule transparente, montage avec raccords unions Ø50 mm
- Installation cellule verticale ou horizontale
- Smart&Easy Connector, chambre d'analyse et de dosage en ligne

Références :

191500 Automatic^{SALT} AS5

191700 Automatic^{SALT} AS7



≈ MODÈLE STANDARD

Couverture bordée des 4 côtés avec œillets pour enrouleur
Bleu 400 microns
Livrée avec bâchette de protection
Réf. 59003 **9,80 €/m²***
*Prix format standard



≈ MODÈLE CANADIEN SOL + GUARD FORME SIMPLE

Couverture bordée 4 côtés, augmente la température de votre piscine de 8°C grâce à l'énergie solaire, réduit l'utilisation de produits chimiques de 30%.
500 microns
Livrée avec bâchette de protection
Garantie 5 ans dégressive
Réf. 59001 **12,00 €/m²***
*Prix format standard

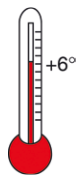

La bâche à bulles se pose en fin de journée sur la surface de l'eau et évite les déperditions calorifiques durant la nuit. Cette bâche permet de conserver les précieux degrés accumulés pendant la journée. Elle est généralement bordée des 4 côtés, d'une épaisseur de 400 microns. Rappel : bulles au contact de l'eau et face lisse au contact de l'air.



≈ GEOBUBBLE SOL GUARD

Couverture bordée des 4 cotés avec œillets, 500 microns alvéolée
Réf. 75570 **12,50 €/m²**

≈ DÉCOUPE

- Échelle ou filtration hors bord
Réf. 59012 **55,00 €**
- Éscalier droit
Longueur 2 x 1,50 m
Réf. 59011 **68,00 €**
- Éscalier roman
ø 3 x 1,50 m
Réf. 59010 **69,80 €**

≈ BÂCHETTE DE PROTECTION

- Indispensable pour protéger la couverture sur enrouleur.
Largeur piscine 4 m
Réf. 58990 **18,00 €**
- Largeur piscine 5 m**
Réf. 58991 **21,00 €**
- Largeur piscine 6 m**
Réf. 58992 **25,00 €**

LES ENROULEURS



≈ SANDOW 1,20 M

- Enrouleur/Couverture
1 Embout basculant
Réf. 91049 **2,70 €**
- 2 Embouts basculant**
Réf. 910499 **2,70 €**



≈ ENROULEUR ALU/RÉSINE POUR BÂCHES À BULLES

S'adapte sur piscine bois et tubulaire
Largeur maxi 6 ml
Réf. VALI **159,00 €**



≈ ENROULEUR MODÈLE STANDARD

- Support mobile inoxydable
Axe aluminium anodisé
Volant avec poignée
Système de blocage - Livré avec sangles
Tube ø 80 mm pour enrouleur de 5 m
Tube ø 98 mm pour enrouleur de 6 m
Largeur piscine 5 m maxi
Livré avec 8 sandows
Réf. 59106 **210,00 €**
- Largeur piscine 6 m maxi**
Livré avec 8 sandows
Réf. 59107 **298,00 €**

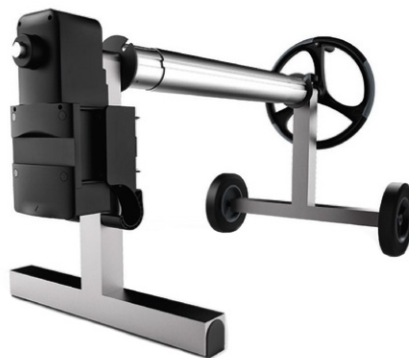

≈ ENROULEUR ELECTRIQUE

- Enroulez la bâche à bulles grâce à l'enrouleur motorisé sans fil.
Utilisez la télécommande pour contrôler l'enroulement de votre bâche sans vous déplacer
1 mois d'autonomie / batterie rechargeable
- ✓ Lot de 10 sangles élastiques
- ✓ Lot de 10 connecteurs de sangles
- ✓ 1 télécommande
- ✓ 1 batterie Li-ion rechargeable + chargeur
- ✓ 1 volant
- Réf. CR50 **450,00 €**

≈ ENROULEUR RÉSINE POUR BÂCHES À BULLES

S'adapte sur piscine bois et tubulaire
Largeur maxi 6 ml
Réf. 205054 **115,00 €**



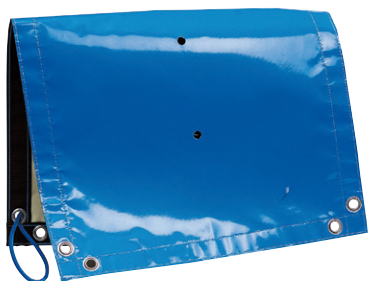

**NOUVEAU
+ de coloris**



≈ LA COUVERTURE D'HIVER
MODÈLE STANDARD

Rectangulaire exclusivement
Trame polyester enduite PVC
avec évacuation des eaux de pluie
Épaisseur de la toile 550 g au m²
Fixation par sandows et pitons inox
Réf. 59005 **Prix en magasin**
*Prix format standard

≈ COUVERTURE D'HIVER
MODÈLE LUXE

Trame polyester enduite PVC,
deux faces traitées anti UV
Épaisseur de la toile 580 g au m²
Fixation par sandows et pitons inox
Évacuation des eaux de pluie
par grille centrale
Réf. 59004 **Prix en magasin**

≈ COUVERTURE HIVER
POUR PISCINE BOIS

Livrée avec sandows, visserie inox
et crochets d'arrimage
Réf. 590052 **Prix en magasin**



≈ COUVERTURE POUR TABLIER
DE VOLET AUTOMATIQUE

Protect One 2.0
Couverture du tablier entier, avec renforts aux angles,
couverture de la partie se trouvant au-dessus de la ligne
d'eau.
Pose facilitée, attaches faites avec des sandows
Réf. ProtecOne
La solution pour protéger les tabliers des volets.

≈ BOUCHON D'HIVERNAGE

Protection des buses de refoulement
et prise balai.

N° 6 27/32

Réf. 59209 **2,70 €**

N° 8 35/40

Réf. 59205 **2,70 €**

N° 9 38/45

Réf. 59206 **2,70 €**



≈ SANDOW

Vendu au mètre linéaire
Réf. 90048 **2,50 €**



≈ SANDOW

Réf. 59021 **6,80 €**



≈ SANGLE DE SOUTIEN

Long. 9,60
Réf. 59104 **46,00 €**



≈ PITON DOUILLE

Réf. 59020 **3,90 €**



≈ PITON INOX

Réf. 59022 **1,30 €**



≈ GIZMO

Protection des skimmers
Réf. 59201 **2,00 €**



≈ PITON ESCAMOTABLE
POUR PLAGE BOIS

Livré avec vis
Réf. 590075 **6,90 €**

Certains produits peuvent être soumis à des augmentations tarifaires.

Fosse sèche avec dispositif de fin de course

Axe inox avec arbre d'accouplement
 Support inox avec palier réglable
 Ensemble de pièces d'étanchéité
 Moto réducteur 24 V / 120 Nm
 Coffret transfo 220 V / 24 V
 Commutateur à clé
 Ensemble contre poids pour tension
 Chevilles et visseries de fixation

Kit à sceller complet

Traverse de paroi 210 mm
 Scellement support palier
 Paire de scellement pour support poutrelle alu

LAMES PVC BLANCHES AVEC 3 COMPARTIMENTS ETANCHES.
 POUTRELLE ALU PREFABRIQUEE 100 x 110 mm (couleur blanc)
 SANGLE D'ACCROCHAGE + BRIDE ANTI-LEVAGE.

DEVIS ET PRISES
 DE CÔTES
 GRATUITS

Emballage et transport compris dans ces prix sous réserve d'accessibilité camion 38 Tonnes



La couverture de sécurité permet de se protéger contre les chutes accidentelles. Sans effort, il suffit d'actionner une clé pour que le volet s'ouvre ou se ferme automatiquement. L'installation d'une couverture peut être réalisée sur bassin neuf ou en rénovation avec des versions immergées ou hors-sol. Les lames flottantes traitées anti-UV et disponibles en plusieurs coloris (blanc, bleu, sable) évitent les déperditions calorifiques et réduisent considérablement la consommation de produits chimiques.

POINT FORT : une couverture automatique s'installe en moins d'une journée.



NOMBREUSES OPTIONS : DEMANDEZ CONSEIL À VOTRE TECHNICIEN-VENDEUR



Avec dispositif de fin de course

Deux supports en inox laqué blanc avec platines inférieures percées pour fixation sur les margelles (goujons d'ancrage fournis avec cache écrous)
 Axe d'enroulement en alu anodisé
 Moto réducteur tubulaire 24 V 120 Nm équipé de dispositifs de fin de course
 Coffret transfo 220 V / 24 V
 Interrupteur de commande (placé sur le pied moteur) à 3 positions de type maintenu selon norme NFP 90308

LAMES PVC BLANCHES AVEC 3 COMPARTIMENTS
 ETANCHES
 SANGLE D'ACCROCHAGE + BRIDE ANTI-LEVAGE



Blanc / Blanc Blanc / Gris Anthracite Blanc / Gris Clair Blanc / Bleu Turquoise



SVELTÉA

- Moteur : **Tubulaire débrayable**
- Bassin (dim intérieur) : **5 x 10 m maxi**
- Enroulement : **motorisé AVEC** Fin de course. **EN OPTION** Contact électrolyse
- 3 ANS GARANTIE** main d'œuvre
- NF**

APPLICATION MOBILE COVER CONNECT (EN OPTION)

Intégré directement dans le pied, le récepteur Bluetooth est invisible à l'œil nu. L'application permet d'ouvrir & fermer la couverture facilement. Pour respecter la **norme NF P90-308**, il est indispensable que l'utilisateur soit à proximité du bassin. Après une première procédure rapide d'appairage, la connexion se fait automatiquement et ce, avec un nombre illimité de smartphone. Disponible sur Android & iOS en 8 langues.

En Option, il est possible de rajouter un boîtier de commande mural sans fil pour toujours plus de polyvalence et de confort. Egalement en option, une télécommande porte-clé est disponible mais non conforme à la norme NF P90-308.

Emballage et transport compris dans ces prix sous réserve d'accessibilité cam on 38 Tonnes

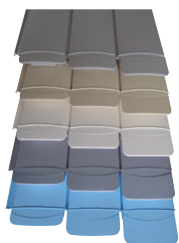

ESCALIERS & ECHELLES

≈ ANCRAGE ÉCHELLE ARTICULÉ

Les ancrages articulés vous permettent de relever votre échelle afin de couvrir votre piscine ou lors de l'hivernage
 Réf. 13307 **69,90 €**



≈ ÉCHELLES



Échelle inox
3 marches
 Réf. 50802 **200,00 €**
 Réf. 62102 **289,00 €**
4 marches
 Réf. 50803 **219,00 €**
5 marches
 Réf. 50809 **269,00 €**



Rampe avec platine inox
 A installer sur piscines en béton avec revêtement carrelage ou peinture ou polyester.
1 m
 Réf. 11603 **165,00 €**
2,5 m
 Réf. 11604 **249,00 €**

Rampe sortie de bain inox
 Elles agrémentent avec élégance 1 escalier et sécurisent l'accès à la piscine.
 Livrées avec 2 ancrages sabot
 Réf. 116022 **105,00 €**



Échelle en acier inox 316 en 2 parties
 Mise en place de la bâche à bulles et couverture automatique facilitée.
3 marches
 Réf. 508022 **575,00 €**
4 marches
 Réf. 508033 **630,00 €**



Échelle droite inox 3 marches pour piscine bois
 Livrée sans ancrage
 Réf. 62109 **169,00 €**

DECKDAYS

Deckdays



Dérivée de la gamme DeckWell, DeckDays a été développée en collaboration avec VEGAMETAL™ pour répondre à vos différentes attentes.

De fabrication européenne et conforme à la norme NF P-308, la terrasse mobile DeckDays est la solution pour les espaces extérieurs réduits ou pour optimiser l'aménagement du jardin.

Le concept DeckDays s'intègre parfaitement à une offre globale : construction ou rénovation d'une piscine / création ou rénovation d'un espace extérieur (jardin et/ou terrasse).

Dans la grande majorité des cas, l'esthétique du jardin sera préservé grâce à la présence discrète d'un seul rail de guidage d'une largeur de 15mm (pour les terrasses d'une largeur $\geq 5,30$, double rail avec système de motorisation).

De manipulation aisée, l'ouverture et la fermeture des panneaux télescopiques se font manuellement grâce à des roues positionnées sous la structure (sauf en cas de structure métallique où la manipulation sera motorisée).



10 ANS GARANTIE



Un choix de configuration pour une intégration optimale

1 hauteur 165 mm

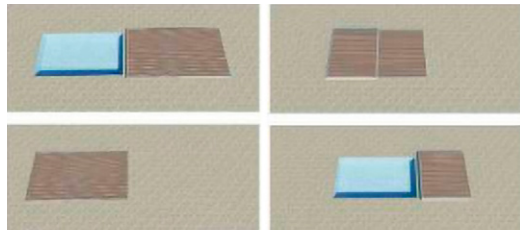

2 hauteurs 320 mm

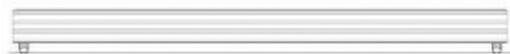
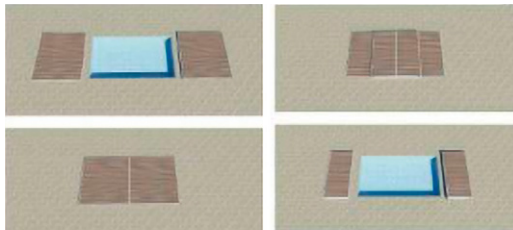

1 module

2 modules

2 modules

4 modules



sur la largeur

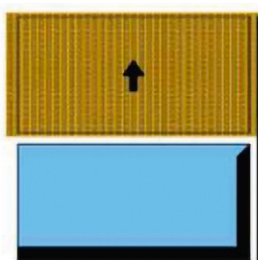

sur la longueur

STOCKAGE

- + Aucune démarche administrative, DeckDays est une terrasse mobile qui ne nécessite aucun permis de construire
- + Espace extérieur réduit, DeckDays répond parfaitement à ces problématiques de m² manquants !
- + Alternative éco car 2 en 1 : Piscine & Terrasse !
- + design contemporain avec un deck disponible en 3 coloris mais également avec une structure en aluminium ou en acier (selon la dimension des modules) de qualité Premium
- + Sécurité & Protection du bassin.



01

Deux solutions en Une

Pas de compromis entre la sécurité de votre piscine & le gain d'un espace de vie supplémentaire ! DeckDays répond ainsi parfaitement à cette problématique de m² manquants mais aussi, à cette priorité réglementaire de protéger l'accès de votre bassin aux enfants. Lorsque protection & moments heureux s'accordent en totale harmonie...

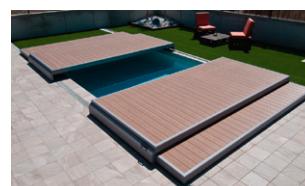

02

Sur mesure mais Sans contrainte !

La terrasse mobile DeckDays ne nécessite aucun permis de construire. Aucune démarche administrative ne viendra enfreindre votre projet. La facilité avant tout ! Avec un accompagnement personnalisé par un professionnel expérimenté.



03

Une terrasse mobile résolument belle...

Un design contemporain avec un Deck synthétique disponible dans une palette de 4 coloris "actuels" associé à une structure de qualité Premium en aluminium ou en acier galvanisé (selon la dimension des modules) que vous pourrez choisir également parmi un choix de 4 couleurs.





≈ DÉTECTEUR DE CHUTE IMMERSTAR

Surveillance maxi
Remise en surveillance automatique
Information permanente sur l'état de surveillance
Alimentation par 4 piles LR 20 fournies
Sirène intégrée 100 dB
Fabrication française
Produit certifié conforme à la nouvelle norme française NF P 90-307-1
GARANTIE 2 ANS
Réf. 100904G **245,00 €**



≈ CLÔTURE DE SÉCURITÉ DÉMONTABLE

1/Sécurité et côté pratique

Un enfant ne dispose d'aucune prise pour prendre appui
Un animal domestique de taille normale aura de grandes difficultés à franchir ce dispositif
Hauteur disponible : 1,22 m
Evite aux feuilles mortes à proximité des bassins de tomber dans les piscines
Le tissage ne blessera pas un enfant qui tombe sur la clôture
Les jouets ne peuvent pas pénétrer ou glisser sous la clôture
Le tissage permet une surveillance facile

2/La qualité

Piquets : aluminium Anodisé
Loquets de fermeture : inoxydables
Résistance du filet : 3 tonnes au m2
Sections : 2, 3, 4, 5, 6 m

3/Esthétique

Filet tressé noir ou vert
Ne peut se détendre ou s'affaisser
Traité anti-UV
Permet une meilleure transparence en se fondant dans l'espace
Effet de voile
Filet noir, piquet noir
Filet noir, piquet aluminium
Filet vert, piquet aluminium

Légère et facile à manipuler, démontable en quelques minutes.
Pas d'entretien. Encombrement réduit, facile à entreposer.

Sur devis * Port en supplément

ÉTÉ / HIVER / SÉCURITÉ



Nouveaux coloris gris carbone et havane

GARANTIE 3 ANS

≈ MODELE ACCESS

Barres de maintien avec embout rond
Nombre de couleurs : 6 – Toile PVC 580 g/m²
Finition longueur par ourlets + sangles anti-soulevement – Finition largeur par sangles réglables latéralement
Anneaux de fixation anti-soulevement
Pitons douilles inox alu
Enroulement par manivelle
Débordement sur le pourtour de 25 cm
Garantie 3 ans
Réf. 59007 **34,90 €/ml**



≈ BACHE A BARRE MOTORISEE EDEN

Cette nouvelle couverture design de sécurité, conforme à la norme NF P90-308, s'adapte à toutes les formes de bassins. Elle préserve la qualité de l'eau contre la pollution extérieure et maintient sa température même avec les nuits fraîches. Son design élégant associé à des matériaux professionnels facilitent son utilisation avec la promesse d'une piscine idéale en toutes saisons

Prix sur devis

Caractéristiques techniques



100% Sécurité

Fixation de la couverture par sangle réglable avec crochet S/cliquet et piton douille



100% Personnalisée

Choix parmi 2 modèle de couvertures, opaque ou respirante, aux barres invisibles et 7 coloris



100% Connectée

Couverture pilotée via smartphone ou tablette via le module APF Connect intégré et câblé



100% Autonome

Alimentation par batterie Lithium rechargée en continu par panneau solaire intégré



100% Design

Modules motorisés design et élégants



100% Pratique

Guidage de l'entouleur assuré par un rail

Les coloris disponibles



Bleu



Vert



Sable



Amande

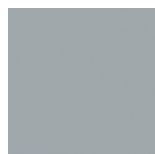

Gris

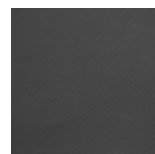

Carbone



Havane

La couverture respirante est uniquement disponible en bleu, vert et gris

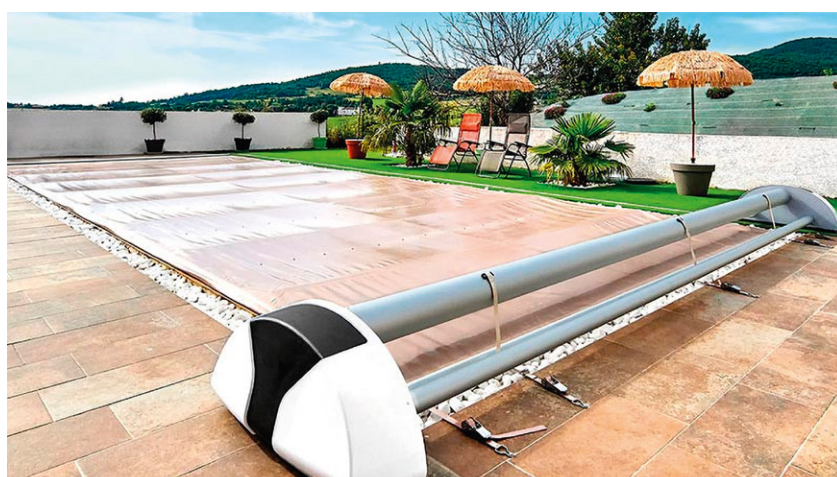

≈ COFFRET DE FILTRATION CONNECTÉ

100 VA 4-6.3 All est équipé d'un module connecté en Bluetooth® 5.0 permettant une gestion de la filtration et de l'éclairage depuis votre smartphone. Véritable outil tout en un, il remplace l'ensemble contacteur, horloge électromécanique, interrupteurs et assure un excellent rapport prix/performance

Réf. 345678 **190,00 €**



Coffret standard

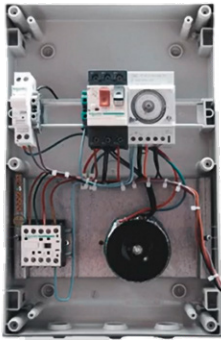

Coffret équipé On.e

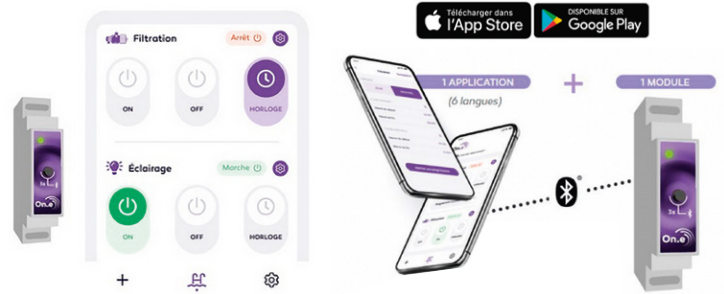

≈ COFFRET ROBOT

Réf. 50929 **119,00 €**



≈ COFFRET AVEC COMMANDE PNEUMATIQUE

Installé dans un local technique, il vous permettra de faire démarrer ou arrêter une pompe en actionnant un bouton pneumatique placé dans votre piscine.

Réf. 50942 **150,00 €**



Coffret professionnel avec modules montés sur rail
Possibilité d'intégrer un interrupteur différentiel

≈ COFFRET DE PROGRAMMATION

Il permet la commande manuelle ou automatique (programmation de l'horloge) de la pompe de filtration ainsi que la commande d'un ou plusieurs projecteurs. Le coffret est livré avec disjoncteur magnéto thermique.

Filtration seule

Réf. 50930 **119,00 €**

Filtration + commande 100 WA

Réf. 50931 **195,00 €**

Filtration + commande 300 WA

Réf. 50932 **215,00 €**

Filtration + commande 600 WA

Réf. 50935 **280,00 €**



≈ DISJONCTEUR MAGNÉTO-THERMIQUE

Indispensable pour protéger les pompes de jardin et de piscine. Réglage facile et précis de l'ampérage.

2,4 à 4 ampères

Réf. 50933 **45,00 €**

4 à 6 ampères

Réf. 50937 **45,00 €**

6,3 à 10 ampères

Réf. 50938 **45,00 €**

9 à 14 ampères

Réf. 509382 **45,00 €**



≈ INTERRUPTEUR DIFFÉRENTIEL 30 MILLIAMPÈRES

Il doit être prévu avant la mise en place du local technique.

Il assure la protection des personnes.

Réf. 50939 **51,00 €**



≈ HORLOGE EN FACADE 24 H

Réf. 880 **46,00 €**



≈ HORLOGE MODULAIRE 24 H

3 modules

Réf. 881 **46,00 €**

≈ CÂBLE SPÉCIAL PROJECTEUR

Câble 2 x 6 mm² (boîte de connexion à 10 m du local technique)

Réf. 10202

Câble 2 x 10 mm² (boîte de connexion à plus de 10 m du local technique)

Réf. 10203



≈ PIQUET DE TERRE

S'enfonce dans la terre et se raccorde à la câblette cuivre.

Réf. 409145 **14,80 €**



≈ CABLETTE CUIVRE

25 mm²

Se raccorde sur le piquet de terre.

Réf. 409141 **9,95 € / ml**



≈ POMPE A CHALEUR NANO

La pompe à chaleur turbo idéale pour les bassins jusqu'à 21m³.

Encore plus performante, la Nano Turbo surclasse ses concurrentes grâce à son mode réversible, capable de fonctionner en chaud comme en froid, et ce dès -5°C.

Ses raccords 32/38mm et 1" lui permettent un raccordement en quelques secondes sur tous les systèmes de filtrations classiques, que ce soit sur une piscine hors sol, enterrée ou même un spa.

Très compact : 40 centimètres

Réf.100947 **550,00 €**

≈ POMPE A CHALEUR EVO

Pompe à chaleur silencieuse avec écran digital elle consomme peu d'énergie compatible avec l'eau salée car elle possède un échangeur en titane

3 MODES

PAC MI SAISON

ECRAN DIGITAL

GARANTIE 3 ANS PIECES ET MOTEUR

GARANTIE 5 ANS COMPRESSEUR SCROLL

Evo 6

Jusqu' à 35 m³

Réf. b53r044 **950,00 €**

Evo 9

jusqu'à 40 m³

Réf. b53r045 **1150,00 €**

Evo 13

jusqu'à 70 m³

Réf. B04C0092 **1705,00 €**



≈ POMPE A CHALEUR CUB WARM PAC

La Cube a tout d'une grande. D'une technologie éprouvée, la pompe à chaleur CUBE s'installera sur des piscines hors sol ou des piscines jusqu'à 20 m³.

Sa petite taille et son design s'intégreront parfaitement dans l'univers de la terrasse. Les commandes manuelles et son application Bluetooth faciliteront la gestion et la mise en route de cette mini PAC

CUBE 2.5

Jusqu' à 15 m³

Réf. 662 **530,00 €**

CUBE 3.5

jusqu'à 20 m³

Réf. 663 **620,00 €**



**GARANTIE
3 ANS TOTALE**



≈ Z400 IQ
Pompe à chaleur Zodiac avec Soufflage vertical
 Norme NF
 Pac réversible, démarrage à -12°C
 Pilotage depuis l'application Aqualink control
 R32 et R410A
 Fabrication européenne
 Garantie 5 ans (Condensateur : compter la corrosion)
Disponible en gris inox ou beige



**GARANTIE
3 ANS
MAIN D'ŒUVRE**

**GARANTIE
5 ANS
COMPOSANTS**

≈ SUN PRO
Technologie Full Inverter
 Réversible, démarrage à -15 °C
 Pilotage depuis l'application APF control
 Fonctionnement intuitive avec afficheur tactile



Les + du 4600

- Télécommandé via l'application Aqua Link
- Nombreux cycles possibles
- Finesse de filtration de 60 microns
- 18 m de câble avec swivel
- Garantie 3 ans

≈ ROBOT VOYAGEUR RE 4300 + 4600

Robot fond, paroi et ligne d'eau

Robot fait pour tous les revêtements, liner, membrane armée, coque, carrelage

Aspiration cyclonique brevetée

Brosses en hélice, filtre avec capacité de 4L

Capteurs intelligents embarqués pour une excellente couverture de la piscine

Filtre accessible au-dessus avec fenêtre transparente



Les + du 6700 IQ

- Télécommandé via l'application Aqua Link
- Nombreux cycles possibles
- Finesse de filtration de 60 microns
- 18 m de câble avec swivel
- Garantie 3 ans

≈ ROBOT ALPHA 6500 IQ ET 6700 IQ

Robot fond, parois et ligne d'eau

Robots faits pour tous les revêtements, liner, membrane armée, coque, carrelage

Tous les fond de piscine

Technologie 4 roues motrices

Finesse de filtration de 100 microns

Capacité du filtre 5L

LA PERFORMANCE EN TOUTE LIBERTÉ

**FREEDOM
TO
MOVE** **RF 5600 iQ**

Prix disponible en magasin

FREERIDER™

1 LIBERTÉ SANS FIL

Libéré de son câble, FREERIDER™ est facile à manipuler au quotidien et peu encombrant. **Sa batterie Lithium-ion durable garantit un cycle de nettoyage complet (2h30)** et se recharge en seulement 5 h. **L'application iAquaLink®** renforce la sensation de liberté grâce à la consultation immédiate du niveau de charge de la batterie et à l'accès aux notifications de fin de cycle ou à des mises à jour à distance.

Avec **son Lift System breveté** accessible depuis la télécommande fournie, il est plus léger en sortie d'eau.



2 PERFORMANCE CYCLONIQUE

FREERIDER™ offre une performance de nettoyage sans compromis grâce à son **aspiration cyclonique brevetée très puissante et longue durée. Ses brosses en hélice et sa filtration progressive double niveau** lui permettent de recueillir plus efficacement tous les débris y compris les plus fins.



3 AGILITÉ INTÉGRÉE

Avec ses **capteurs intelligents embarqués** et sa conception exclusive, FREERIDER™ est d'une exceptionnelle agilité et offre une excellente couverture de nettoyage pour toute votre piscine **quelle que soit sa forme et son revêtement.**



LA PERFORMANCE EN TOUTE LIBERTÉ

**FREEDOM
TO
MOVE** 

RF 5400 iQ

Prix disponible en magasin

FREERIDER™

1 LIBERTÉ SANS FIL

Libéré de son câble, FREERIDER™ est facile à manipuler au quotidien et peu encombrant. **Sa batterie Lithium-ion durable garantit un cycle de nettoyage complet (2h30)** et se recharge en seulement 4h. **L'application iAquaLink™** renforce la sensation de liberté grâce à la consultation immédiate du niveau de charge de la batterie et à l'accès aux notifications de fin de cycle ou à des mises à jour à distance.



2 PERFORMANCE CYCLONIQUE

FREERIDER™ offre une performance de nettoyage sans compromis grâce à son **aspiration cyclonique brevetée très puissante et longue durée. Ses brosses en hélice et sa filtration progressive double niveau** lui permettent de recueillir plus efficacement tous les débris y compris les plus fins.



3 AGILITÉ INTÉGRÉE

Avec ses **capteurs intelligents embarqués** et sa conception exclusive, FREERIDER™ est d'une exceptionnelle agilité et offre une excellente couverture de nettoyage pour toute votre piscine **quelle que soit sa forme et son revêtement.**





≈ ROBOT MX9

Type de piscine : hors sol à parois rigides et enterrée – maxi : 12 x 6
 Forme de la piscine : toutes formes
 Forme du fond : toutes formes de fond
 Revêtement : liner, polyester, PVC armé, béton peint
 Zone de nettoyage : fond principalement
 Puissance pompe nécessaire : 3/4 CV
 Livré avec vanne de réglage automatique de débit, adaptateurs skimmer et prise balai
 Réf. 55017 **429,00 €**



2 ANS
GARANTIE



≈ ROBOT MX10

Brossage cyclonique

La technologie de brossage cyclonique permet de décoller les saletés incrustées avant de les aspirer. Les brosses actives du robot permettent ainsi d'éliminer tous types de débris, y compris les algues tenaces qui s'accrochent au fond et aux parois de votre bassin.

Turbo aspiration

Le système de turbo aspiration du MX10™ repose sur une puissante turbine et deux hélices d'aspiration périphériques qui dirigent toutes les saletés et débris vers la bouche du robot. Il garantit un nettoyage ultraefficace, même à faible débit.

Nettoyage méthodique

Avec son système de navigation XDrive préprogrammé, le MX10 parcourt méthodiquement toutes les zones à nettoyer, et assure une couverture irréprouvable, quels que soient le fond et la forme de votre bassin.

Réf. w500075 **475,00 €**

2 ANS
GARANTIE



≈ ROBOT T3

Type de piscine : hors sol à parois rigides et enterrée – maxi : 9 x 5
 Forme de la piscine : rectangulaires, ovales
 Forme du fond : plat, pente douce
 Revêtement : liner, polyester, PVC armé, béton peint
 Zone de nettoyage : fond principalement
 Puissance pompe nécessaire : 1/2 CV
 Livré avec vanne de réglage automatique de débit, adaptateurs skimmer et prise balai
 Réf. 50007 **239,00 €**

≈ ROBOT T5 DUO

Type de piscine : hors sol à parois rigides et enterrée – maxi : 12 x 6
 Forme de la piscine : toutes formes
 Forme du fond : plat, pente douce, pente composée
 Revêtement : liner, polyester, PVC armé, béton peint
 Zone de nettoyage : fond principalement
 Puissance pompe nécessaire : 3/4 CV
 Livré avec vanne de réglage automatique de débit, adaptateurs skimmer et prise balai
 Réf. 55016 **295,00 €**

2 ANS
GARANTIE





≈ DOUCHE SOLAIRE 30 LITRES ASTRAPOOL

- Capacité du réservoir : 30L (eau chauffée par le soleil)
 - Matériaux : Tuyau en acier inoxydable AISI-304-L et cadre en aluminium
 - Finition : Métallique ou couleur (choix varié)
 - Pommeau de douche : Anticalcaire et effet pluie
 - Mitigeur : Eau chaude/eau froide
 - Robinet rince-pieds : Oui
 - Arrivée d'eau : À l'arrière de la colonne, compatible avec le raccord du tuyau
- Réf. 74052CL153 **455,00 €**

≈ DOUCHE SOLAIRE COURBE

- Capacité 23 L
Construction : ABS
Réf. 50806 **142,00 €**



≈ DOUCHE SOLAIRE LUXE

- Capacité 35 L - Construction : ABS
Equipée d'un mélangeur et d'un rince pieds
Réf. 50804 **190,00 €**

≈ DOUCHE SOLAIRE DROITE

- Capacité 18 L
Construction : ABS
Réf. 508041 **115,00 €**

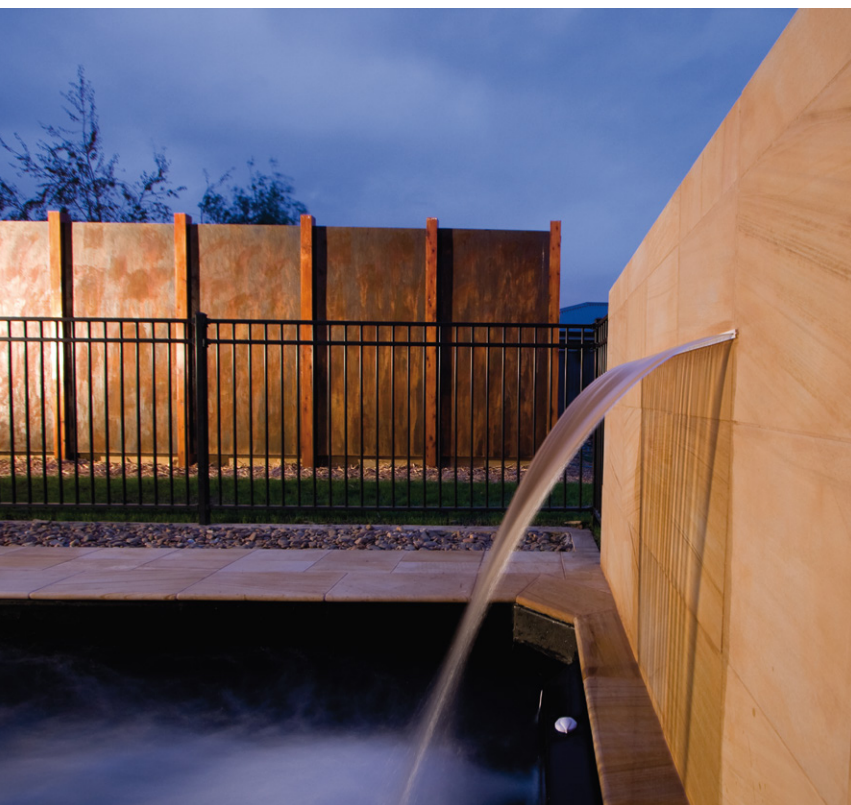

≈ BRUMISATEUR SUR PIED

- Le brumisateur COBRA en PVC rigide permet de se rafraîchir, se raccorde sur un tuyau d'arrosage.
Réf. 508058
22,00 €

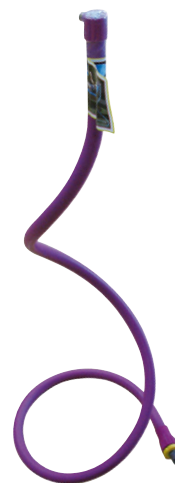

≈ CASCADE MURALE ABS

- Se raccorde via le circuit de refoulement de la filtration de la piscine ou une pompe spécifique.
- Cascade largeur 30 cm**
Réf. 62610 **Prix en magasin**
- Cascade largeur 60 cm**
Réf. 62612 **Prix en magasin**
- Cascade largeur 90 cm**
Réf. 62613 **Prix en magasin**



Les marques et les modèles des spas pourront différer suivant les points de vente.

Rendez-vous en magasin pour découvrir la gamme exposée.

≈ SPA EQUILIBRE O

3 Places : 2 allongées + 1 assise

Dimensions : 2,13 x 1,60 x 0,76 cm

Poids à vide : 250 kg

Volume d'eau 660 litres

Coque acrylique Lucite de 6,3 mm d'épaisseur
37 jets

1 pompe de 2 CV bi-vitesse

1 réchauffeur de 2 kW Balboa

1 ozonateur

1 filtre

1 panneau de commande Balboa

Chromothérapie multi-point par 12 Leds

Équipé d'une couverture isolante avec fermetoir

≈ SPA EQUILIBRE E

3 Places

Dimensions 216 x 167 x 74

Comme son nom l'indique, le spa Equilibre E est un spa prévu pour 3 personnes, il contient un siège allongé totalement équipé, et deux sièges assis avec une grande variété d'hydromassages. Bien qu'il s'agisse d'un spa compact, l'Equilibre E présente toutes les prestations de la gamme : il est doté du système d'hydromassage, ainsi que des systèmes Silent Filtration et Ozone, qui maintient automatiquement l'eau propre et cristalline. Il est équipé d'un spot LED, ce qui permet de profiter des avantages des traitements de la chromothérapie.

Équipé de 26 jets de massage

1 réchauffeur de 3kw

Panneau commande balboa

Structure du spa Garantie 15 ans

Spa acrylique garantie 10 ans

Garantie et composants du spa garantie 2 ans

5999,00 €



1.



2.



3.



4.



5.

Hydromassage

Un massage adapté à chaque partie du corps

1. Massage sous pression, localisé

Ce massage applique une pression continue sur une zone précise du corps et permet d'éliminer les contractures musculaires.

2. Massage rotatif, pour éliminer les tensions

Le jet rotatif permet un massage circulaire idéal pour lutter contre les tensions dues à une mauvaise posture ou à des efforts sporadiques.

3. Massage rotatif drainant

L'impact de l'eau sur le corps à un effet anticellulite et modelant sur le corps.

4. Massage à bulles

L'impact des bulles d'air a un effet relaxant sur toute la musculature.

5. Massage réflexe des pieds

Les massages des pieds contribuent à atténuer les douleurs musculaires. Ils produisent une sensation agréable et favorisent le sommeil.



≈ SPA SPA BALANCE

Dimensions 198x198x74
Balance E est un spa complet et modulable : jets d'hydromassage localisés sous pression, jets de massage rotatifs drainants, jets de massage rotatifs pour soulager les tensions et jets réservés au massage des pieds : le spa Balance E est un véritable centre thermal d'hydromassage. Rapide à installer, son accès est facilité grâce à une hauteur de seulement 74 cm pour faire le bonheur de toute la famille & des amis

Equipé de :
31 jets de massage
12 buses d'aéromassage
1 rechauffeur de 3kw
Blower 400 w
Panneau commande balboa
Structure su spa Garantie 15 ans
Spa acrylique garantie 10 ans
Garantie et composants du spa garantie 2 ans

8850,00 €

**GARANTIE
2 ANS TOTALE**



Les marques et les modèles des spas pourront différer suivant les points de vente. Rendez-vous en magasin pour découvrir la gamme exposée.



≈ PISCINE HORS SOL BESTWAY STEEL
Ø3.66 x H.1.22 m

Ce modèle de 366x 122 cm comprend un épurateur à cartouche de 2.006 litres/h, une échelle et une bâche de protection 4 saisons. Montage facile en 20 minutes. Liner ultra résistant 3 couches pvc + maille polyester + pvc
Réf. 56420 **350,00 €**



≈ PISCINE HORS SOL BESTWAY STEEL
Ø3.96 x H.1.22 m

Ce modèle de 396x 122 cm comprend un épurateur à cartouche, une échelle et une bâche de protection 4 saisons. Montage facile en 20 minutes, kit de réparation inclus en cas d'accident. Liner ultra résistant 3 couches pvc + maille polyester + pvc
Réf. 51618w **498,00 €**



≈ PISCINE HORS SOL BESTWAY STEEL
Ø4.27 x H.1.22 m

Ce modèle de 427 x 122 cm comprend un épurateur à cartouche, une échelle et une bâche de protection 4 saisons. Montage facile en 20 minutes, kit de réparation inclus en cas d'accident. Liner ultra résistant 3 couches pvc + maille polyester + pvc
Réf. 5612x **429,00 €**



≈ PISCINE INTEX
Ø4.57 x H.1.07 m

Equipée d'un système de filtration à cartouche, tapis de sol, bâche de protection ainsi qu'une échelle.
Réf. 26724 **305,00 €**

Ossature
**GARANTIE
10 ANS**

Liners piscines
hors sol
disponibles
en magasin



≈ BASSIN BOIS PIN DU NORD

ø 3,60 m extérieur - 3,20 m intérieur

Hauteur 1,20 m - Epaisseur paroi : 38 mm

Traitement autoclave classe 4 CTB+ sans chrome

Ossature garantie 10 ans contre le pourrissement et les attaques d'insectes. Bassin livré avec skimmer, buses, platine de filtration complète (pompe, filtre, vanne top multivoies, charge filtrante, tuyau de liaison)

feutre de protection fond, profilé d'accrochage, liner 50 /100, escalier bois extérieur, échelle inox,

kit de raccordement PVC.

Réf. 65018



≈ BASSIN BOIS PIN DU NORD OCTOGONALE

3,55 x 5,50 m extérieur - 3,05 x 5,00 m intérieur

Hauteur 1,20 m - Epaisseur paroi 45 mm

Traitement autoclave classe 4 CTB+ sans chrome

Ossature garantie 10 ans contre le pourrissement et les attaques d'insectes. Bassin livré avec skimmer, buses, platine de filtration complète (pompe, filtre, vanne top multivoies, charge filtrante, tuyau de liaison), feutre de protection fond et parois, profilé d'accrochage, liner 75/100, escalier bois extérieur, échelle inox, kit de raccordement PVC. Finition de liaison entre margelles en aluminium anodisé.

Réf. 65021



≈ BASSIN BOIS PIN DU NORD

Octogonale 6,10 m x 4,00 m - Extérieur 5,60 m x 3,50 m

Intérieur hauteur 1,26 m - Epaisseur paroi : 45 mm

Traitement autoclave classe 4 CTB+ sans chrome

Ossature garantie 10 ans contre le pourrissement et les attaques d'insectes. Bassin livré avec skimmer, buses, platine de filtration complète (pompe, filtre, vanne top multivoies, charge filtrante, tuyau de liaison), feutre de protection fond et parois, profilé d'accrochage, liner 75/100, escalier bois extérieur, échelle inox, kit de raccordement PVC. Finition de liaison entre margelles en aluminium anodisé.

Réf. 65019



≈ SPA GONFLABLE CAÏMAN

Spa gonflable prévu pour 4 personnes.

Conçu pour un jardin, une terrasse ou une pièce intérieure.

Fonctions : massage, chauffage et filtration. Installation en 15 minutes. Revêtement en PVC renforcé avec finition similicuir. Il est livré avec couverture de sécurité à boucles, tapis de sol et 2 cartouches de filtration.

Dimensions intérieures : Ø 130 x H 70 cm

Dimensions extérieures : Ø 175 x H 70 cm

Réf. CAM 30 **420,00 €**



≈ SPA GONFLABLE MILAN

- Composition du lot : 1 spa, 1 couverture isolante, 1 pompe, 1 diffuseur ChemConnect, 1 cartouche filtrante (VI), 1 kit de réparation
- Nombre et type de jets : 140 airjets, 196 x 71 cm • Hauteur de la ligne d'eau : 52
- Volume d'eau : 1,0 m3 • Encombrement au sol : 241 x 196 CM
- Couleur(s) : Bleu

Réf. 60029 **549,00 €**



≈ SPA GONFLABLE MIAMI

Pour passer des instants de détente en famille ou entre amis, optez pour le Lay-Z-Spa Miami Airjet de la marque Bestway. Pouvant être utilisé en extérieur comme en intérieur, vous allez pouvoir en profiter toute l'année. Ce Spa gonflable rond 2 à 4 personnes possède 120 jets d'air chaud pour un moment de relaxation assurée dans une eau pouvant atteindre jusqu'à 40°C.
Diamètre 180 cm, hauteur 65 cm

Réf. 600010 **420,00 €**



≈ SPA GONFLABLE PARIS

Accordez-vous un moment de repos dans l'eau chaude et apaisante du Lay-Z-Spa® Paris de Bestway®. Un spa gonflable premium qui vous apportera une tranquillité et un confort exceptionnel grâce à ses 140 Airjet et son éclairage LED. Ce spa gonflable rond offre un espace de relaxation spacieux, permettant d'accueillir 4 à 6 personnes.

Dimensions intérieures : Ø 194 x H 66 cm
Dimensions extérieures : Ø 196 x H 66 cm

Réf. 60013 **531,00 €**



≈ GROUPE DE FILTRATION À SABLE INTEX

Groupe de filtration intex 6 m³/h équipé d'une vanne 6 voies et manomètre
 Puissance de la pompe 0,50 CV avec préfiltre grande capacité
 Programmation du fonctionnement de la filtration intégrée (capacité de sable 23 kg : à remplacer tous les 5 ans ou capacité de verre 16 kg : à remplacer tous les 9 ans)
 Charge filtrante non comprise
 Garantie 2 ans
 Réf. 28646 **180,00 €**

≈ GROUPE DE FILTRATION À SABLE SPLASH PRO

Avec vanne multivoies
 Pompe 230 Volts avec pré filtre
 Adaptable sur tous types de bassins hors-sol
 Le groupe de filtration doit être obligatoirement placé à 3,50 m minimum de la piscine
 Livré avec sable

Débit 6 m³/h - Pompe 0,50 CV
 Réf. 51701 **269,00 €**

Débit 8 m³/h s- Pompe 0,75 CV
 Réf. 51493 **285,00 €**



≈ POMPE DE FILTRATION BERING

La pompe de filtration Bering Junior fait partie de la gamme développée par Astral Pool, le spécialiste des produits pour piscine. Leurs pompes, de qualité irréprochable, sont reconnues pour leur robustesse et leur faible niveau sonore.

0,5 CV
 Réf. 48384 **180,00 €**



≈ POMPE DE PISCINE SPLASH

Doit être installée au dessous du niveau de l'eau
 Equipée d'un pré filtre incorporé - Mono 230 V

0,5 CV - Débit maxi 6 m³/h
 Réf. 72527 **149,00 €**

0,75 CV - Débit maxi 8 m³/h
 Réf. 72528 **165,00 €**

1 CV - Débit maxi 12 m³/h
 Réf. 72529 **189,00 €**



≈ CARTOUCHE REMPLACEMENT FILTRE BESTWAY X2

ø Extérieur 10,2 cm
Hauteur 8 cm
Réf. 603110 **7,10 €**

≈ CARTOUCHES REMPLACEMENT FILTRE INTEX

Type A

ø Extérieur 10,7 cm
Hauteur 20 cm
Réf. 29000 **3,20 €**

Type B

ø Extérieur 14,6 cm
Hauteur 25,4 cm
Réf. 29005 **7,50 €**



≈ DOSEUR FLOTTANT
Distributeur de chlore grand modèle
Réf. 54013 **4,90 €**



Distributeur de chlore petit modèle
Réf. 540131 **2,30 €**
Distributeur de chlore grand modèle
avec thermomètre
Réf. 51706 **8,90 €**



≈ TUYAU SECTIONNABLE
POUR PISCINE HORS SOL

Longueur 1,5 m
ø 32 mm
Réf. 540043 **3,30 €**
ø 38 mm
Réf. 540041 **4,20 €**



≈ DOSEUR DE CHLORE 1 KG
Se raccorde après la filtration sur la
conduite de refoulement.
Réf. 65012 **27,00 €**



≈ NETTOYEUR DE CARTOUCHE
DE FILTRATION

Conçu pour nettoyer efficacement et fa-
cilement les cartouches d'épurateurs.
Se connecte sur le tuyau d'arrosage
standard.
Réf. 58219 **7,00 €**



≈ TUYAU SOUPLE À ENCASTRER
ø 32 mm

Réf. 540045 **7,50 €/m**

ø 38 mm

Réf. 540046 **7,80 €/m**



≈ MANCHON RÉDUIT CONIQUE

Permet de connecter 2 tuyaux souples
d'un ø identique ou différent (32/38 mm).
Réf. 540042 **1,50 €**



≈ BÂCHES À BULLES POUR PISCINE

Evite l'évaporation, la chute de température de l'eau et diminue la consommation de produits désinfectants.

- ø 3,05 Réf. 59952 16,00 €
- ø 3,66 Réf. 59008 22,00 €
- ø 4,57 Réf. 59000 35,00 €
- Rectangulaire 5,49 x 2,74 Réf. 59951 45,00 €
- Rectangulaire 7,32 x 3,66 Réf. 59953 54,00 €

≈ TAPIS DE SOL

Indispensable pour la longévité de votre piscine.
5,49 x 5,49 m

Réf. 58933 33,00 €



≈ ÉCHELLE DE SÉCURITÉ

3 marches

Hauteur 1,07 m

Réf. 62103 63,00 €

4 marches avec plateforme

Hauteur 1,32m

Réf. 62107 79,00 €



≈ PROJECTEUR PISCINE HORS SOL AQUALED

Apportez facilement une touche de couleurs dans votre piscine hors-sol, sans devoir percer votre bassin. Une attache rapide vous permettra d'installer le projecteur sans aucune difficulté. Avec son éclairage pilotable à distance via l'application à installer sur smartphone

Réf. 28688 48,90 €

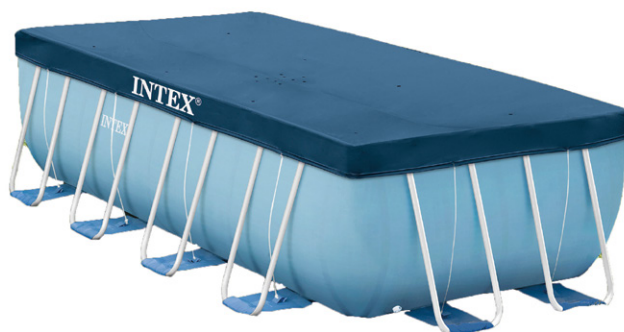

≈ BÂCHES D'HIVERNAGE POUR PISCINE AUTOPORTANTE

Protège votre piscine des salissures.

ø 3,05

Réf. 28021 15,00 €

ø 3,66

Réf. 58919 22,00 €

ø 4,57

Réf. 58920 25,90 €

≈ BÂCHES D'HIVERNAGE POUR PISCINE TUBULAIRE

ø 3,66 Réf. 28031 19,00 €

ø 4,57 Réf. 58901 25,00 €

Rectangulaire 5,49 x 2,74 Réf. 58904 60,00 €

Rectangulaire 7,32 x 3,66 Réf. 58902 75,00 €



≈ PÉDILUVE POUR ÉCHELLE

Réf. 65011 8,00 €

≈ KIT ENTRETIEN 7 PIECES

Kit d'entretien pour piscines à parois souples jusqu'à 3,6 m.
Contient les pièces suivantes :

- Filet de ramassage de surface
- Brosse murale 25 cm.
- Thermomètre flottant.
- Bandes de test 3-en-1 pour la piscine et le jacuzzi.
- Flotteur réglable pour le chlore.
- Bâton en aluminium de 180 cm

Réf. K483 **39,00 €**



≈ ASPIRATEUR ELECTRIQUE

L'aspirateur électrique LEKTRA sera l'élément indispensable pour nettoyer les piscines hors sol ou spas ayant une petite surface
AUTONOMIE 60 MIN,
FONCTIONNE AVEC PILES AA
Réf. BC10 **38,00 €**

≈ ASPIRATEUR ÉLECTRIQUE BOREAL

L'aspirateur électrique LEKTRA sera l'élément indispensable pour nettoyer les piscines hors sol ou spas ayant une petite surface
AUTONOMIE 60 MIN,
FONCTIONNE AVEC PILES AA
Réf. EV05 **66,50 €**



≈ PIEGE A FEUILLE

piège à feuille pour piscine hors-sol permettant de Limiter l'encrassement du système de filtration

- 38m pour piscines Intex et Bestway inclus
- Inclus : Compartiment pré-filtre transparent pour savoir quand le vider

Le piège à feuilles limite l'encrassement du filtre et des cartouches
Réf. AC05 **18,90 €**



≈ SKIMMER

Pour piscine hors-sol
Se raccorde à la filtration
Réf. 58946 **25,00 €**

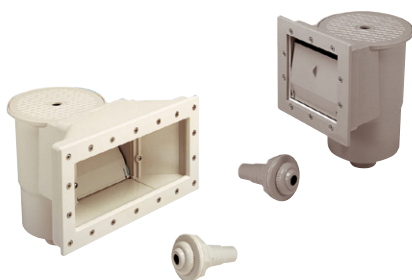

≈ SKIMMER COMPLET

Buse et raccords
Petite meurtrière
Réf. 62104 **27,00 €**
Grande meurtrière
Réf. 62108 **39,00 €**



≈ PATCH RÉPARATION

Réf. 54014 **2,00 €**



≈ KIT RÉPARATION LINER

Réf. 54016 **3,50 €**



≈ AQUACHEK

Jaune - Chlore

Permet de mesurer le chlore libre, le pH et l'alcalinité totale : le tout en 3 secondes. Lecture directe des 3 analyses sur une seule bandelette.

Réf. 540151 **14,00 €**

Rouge - Brome

Permet de mesurer le brome, le PH et l'alcalinité totale : le tout en 3 secondes. Lecture directe des 3 analyses sur une seule bandelette.

Réf. 540152 **17,80 €**

Blanc - Sel

Permet de mesurer la quantité de chlorure de sodium (sel) contenu dans votre eau. Test rapide et lecture facile.

Réf. 540154 **18,50 €**

Bleu - Biguanide

Permet de mesurer la quantité de produit désinfectant à base de PHMB tel que Baquacil®, Baquaspa®, Revacil®.

Test rapide et lecture facile.

Réf. 540155 **16,00 €**

Orange - Oxygène actif SOLIDE

Permet de mesurer la quantité de produit désinfectant à base d'oxygène actif en pastilles. Test rapide et lecture facile.

Réf. 540161 **14,80 €**

Gris - Peroxyde - Oxygène actif LIQUIDE

Permet de mesurer la quantité de produit désinfectant à base d'oxygène actif liquide. Test rapide et lecture facile.

Réf. 562249 **14,80 €**



≈ AQUACHEK DIGITAL TEST

Très simple d'utilisation, il permet d'analyser le chlore, le brome, l'alcalinité et le PH, le tout en 15 secondes.

Réf. 32924 **59,95 €**



≈ BANDELETTES TRUTEST

50 bandelettes DIGITAL TEST

Réf. 586233 **19,90 €**



≈ TROUSSE D'ANALYSE PH/CHLORE

Avec réactifs liquides

Réf. 54015 **9,50 €**



≈ TROUSSE D'ANALYSE PH/CHLORE

Avec réactifs en pastille méthode DPD

Réf. 540158 **8,00 €**

Blister de 10 pastilles DPD1 et de 10 pastilles RED

Réf. 570150 **2,40 €**



≈ TESTEUR ELECTRONIQUE

Indispensable pour tous les propriétaires de piscine, la lecture est instantanée, la valeur s'affiche sans besoin d'interpréter.

Testeur PH

Réf. 512082 **Prix en magasin**

Testeur SEL

Réf. 586222 **Prix en magasin**



≈ SCUBA II PHOTOMÈTRE

Écran digital LCD, affiche les résultats en mg/l

4 tests possibles :

Chlore - PH

Acide cyanurique - Alcalinité

Réf. 46618 **225,00 €**

EQUILIBRE DE L'EAU

Sur l'emballage des produits chimiques vous trouverez un tableau avec les quantités de produit à ajouter en fonction du volume de votre piscine.

L'équilibre de l'eau dépend de 3 facteurs : l'alcalinité, la dureté et le PH.

L'alcalinité (TAC), exprimée en °F, mesure les quantités de bicarbonates et carbonates de l'eau. Cette valeur indique le pouvoir tampon de l'eau, c'est à dire son pouvoir à absorber les variations de pH. Il est toujours important de vérifier l'alcalinité de l'eau pour éviter de fortes fluctuations du pH. L'alcalinité doit être ajustée avant d'ajouter les produits chimiques pour équilibrer le pH. La valeur idéale du TAC se situe entre 10 et 25°F. Lorsque le TAC est trop faible (majorité des piscines dans le sud de la France) utiliser l'ALCAPLUS.

La dureté (TH) indique la teneur en sels de calcium et magnésium. Généralement, une eau dont la dureté est trop basse génère de la corrosion, et une eau dont la dureté est trop élevée entraîne des dépôts de calcaire. Lorsque le TH est supérieur à 25°F on considère l'eau entartrante. Lorsque le TH est supérieur à 25°F, utiliser un STABILISANT DE CALCAIRE.

Le pH indique l'acidité ou l'alcalinité de l'eau. Le pH doit se situer entre 7.0 et 7.4 pour optimiser l'action des produits de traitement, le confort de baignade et la protection du matériel.

Lorsque le pH est trop bas, les pièces métalliques se corrodent, les produits de traitement sont inactifs, les baigneurs risquent de fortes irritations des yeux et des muqueuses.

Causes de baisse du pH : l'eau de pluie, les baigneurs, les apports en eau de réseau suivant les régions

Lorsque le pH est trop haut, des dépôts de calcaire apparaissent sur les parois et les canalisations. L'eau a toujours tendance à se troubler, les produits de traitement sont inactifs, les baigneurs risquent de fortes irritations des yeux et des muqueuses.

Causes d'augmentation du pH : les piscines avec un revêtement à base de ciment, l'hypochlorite de calcium, l'eau de javel, l'augmentation de la température de l'eau, les apports en eau de réseau suivant les régions. Lorsque le pH est trop bas utiliser du pH PLUS Lorsque le pH est trop haut utiliser du pH MINUS.

NORME SUR LES PRÉCURSEURS D'EXPLOSIFS

LA CONCENTRATION DES PRODUITS LIQUIDES PASSENT DE 35% À 15%



≈ PH PLUS LIQUIDE

Bidon de 10 L
Réf. 57102 27,00€

Bidon de 20 L
Réf. 57040 35,80 €



≈ PH PLUS

Permet de remonter le PH à 7,4

Boîte de 1 kg
Réf. 57045 9,00 €

Seau de 5 kg
Réf. 57003 13,90 €



≈ PH MINUS LIQUIDE

Bidon de 20 L
Réf. 570413 25,00 €

Bidon de 10 L
Réf. 570412 15,20 €



≈ PH MINUS

Permet de descendre le PH à 7,4

Boîte de 1,5 kg
Réf. 57046 9,00 €

Seau de 5 kg
Réf. 57004 13,90 €



≈ ALCA PLUS STABILISATEUR DE PH

Améliore la stabilité du PH
Seau de 6 kg
Réf. 570031 21,50 €



≈ STABILISATEUR DE CALCAIRE

Empêche le calcaire de se fixer aux parois. A but préventif.

Bidon de 5 L
Réf. 57020 20,50 €

Certains produits peuvent être soumis à des augmentations tarifaires.

CHLORE STABILISÉ



≈ CHLORE LONGUE DURÉE 250G

Boîte de 1 kg
Réf. 57017 **11,90 €**

Seau de 5 kg
Réf. 57018 **38,50 €**

Le CHLORE LONGUE DUREE est un produit de traitement économique et très pratique d'utilisation. Le chlore longue durée permet d'oxyder et de détruire les micro-organismes et la matière organique contenue dans le bassin.



≈ SUPERS GALETS 5 FONCTIONS 250G

Bactéricide, algicide, floculant, anticalcaire et stabilisant.

Seau de 5 kg
Réf. 57058 **41,50 €**

Le GALET 5 en 1 est un désinfectant multifonctions qui combine 5 actions : bactéricide, algicide, floculant, stabilisant, anticalcaire. Ce produit doit être alterné avec un CHLORE LONGUE DURÉE pour éviter les colmatages de filtres.



≈ CHLORE 10 ACTIONS

bactéricide, algicide et floculante.

Seau de 5 kg
Réf. 134205 **54,30 €**

Galets de chlore sans acide borique et sans cuivre : une désinfection plus efficace et sans additif nocif pour la santé. Action simultanée : bactéricide, algicide et floculante. Produit stable aux UV. En galet 250 g



≈ CHLORE CHOC PASTILLES 30G

Boîte de 1 kg
Réf. 57014 **11,90 €**

Seau de 5 kg
Réf. 57015 **35,00 €**

Le CHLORE CHOC PASTILLES a les mêmes propriétés que le chlore choc granulés à la seule différence qu'il se présente sous forme de pastilles effervescentes à placer dans le panier de votre skimmer



≈ CHLORE RAPIDE GRANULÉS

Boîte de 1 kg
Réf. 570131 **15,80 €**

Seau de 5 kg
Réf. 120005 **45,00 €**



≈ STABILISATEUR DE CHLORE

Evite la rapide destruction du chlore provoquée par les rayons UV du soleil.

Seau de 5 kg
Réf. 57029 **46,00 €**

CHLORE NON STABILISÉ

L'HYPOCHLORITE DE CALCIUM GALETS a les mêmes propriétés que l'hypochlorite de calcium granulés à la seule différence qu'il se présente sous forme de galets.

Conseil : Ce produit doit être utilisé en alternance avec un traitement à base de chlore stabilisé.



≈ HYPOCHLORITE DE CALCIUM STICK

Chlore surpuissant en tablettes de 200 g.

Seau de 5,40 kg

Réf. 57016 65,00 €

L'HYPOCHLORITE DE CALCIUM GRANULÉS est un chlore non stabilisé. Ce produit limite l'apport de stabilisants contenus dans tous les chlores stabilisés.

Granulés à dissoudre dans un seau et à verser devant les buses de refoulement.

Conseil : Ce produit doit être utilisé en alternance avec un traitement à base de chlore stabilisé.



≈ HYPOCHLORITE DE CALCIUM GRANULÉS

Chlore surpuissant en granulés. Produit immédiatement actif grâce à sa formule chimique. A dissoudre avant dispersion sur le plan d'eau.

Seau de 5 kg

Réf. 57009 50,50 €

BROME



≈ BAYROL AQUABROME

Seau de 5 kg

Réf. 2139345 87,00 €

Le BAYROL AQUABROME est un désinfectant très efficace pour lutter contre les bactéries, les virus et les champignons. Le brome combiné ne dégage pas d'odeur contrairement au chlore et n'irrite pas les yeux et les muqueuses. Les piscines traitées au brome ne rencontrent pas de problème de stabilisant. Le brome reste efficace à des PH élevés. Ce produit s'utilise uniquement dans un brominateur.



≈ RÉGÉNÉRATEUR DE BROME

Oxydant choc

Seau de 5 kg

Réf. 570334 81,90 €

Le RÉGÉNÉRATEUR DE BROME GRANULÉS est utilisé principalement lors d'un traitement choc lorsque l'on traite sa piscine au brome. Ce désinfectant réagit très rapidement dans votre bassin. Granulés à dissoudre dans un seau et à verser devant les buses de refoulement.

OXYGÈNE ACTIF

L'oxygène est un excellent désinfectant et oxydant. Il a l'avantage de pouvoir être utilisé avec des valeurs de pH proche de 8 et à des températures élevées. L'association de TOP OXYGÈNE ACTIF à un ANTIALGUE donne de très bons résultats pour les piscines familiales. Sans dégagement d'odeurs, non irritant, ce produit rendra votre eau cristalline. Ce produit est compatible avec d'autres produits à base de chlore ou de brome.

≈ TOP OXYGÈNE ACTIF

Désinfectant puissant à base d'oxygène actif. Produit sans chlore.

Bidon de 5 L
Réf. 570364 **17,20 €**



≈ TRILIQUIDE

Produit liquide combiné à base d'oxygène actif pour la désinfection sans chlore. A utiliser comme compléments pour les traitements à l'ozone, aux ultraviolets et pour tout type de piscine et de filtre. Ne contient pas de chlore.

Bidon de 20 L
Réf. 570369 **70,00 €**



PRODUIT MENSUEL EN KIT

Prédosé en fonction de la taille de la piscine en kit mensuel permet d'obtenir sans effort une eau cristalline, pure et saine (1 intervention par semaine)



≈ PRODUITS MULTI-ACTION

- De 18 à 30 m³
Réf. 570355 **37,20 €**
- De 30 à 60 m³
Réf. 570399 **38,20 €**
- De 60 à 90 m³
Réf. 570388 **59,00 €**

SIMPLE ET PRATIQUE !



≈ PICHET DOSEUR

Permet de doser les produits chimiques de façon très précise. Convient pour le liquide, la poudre, la diatomée.
Réf. 13258 **9,50 €**



SOFT EASY BAYROL

(Traitement complet à l'oxygène actif sans chlore)

Soft & Easy est le traitement complet pour la piscine sous forme de granulés. Il contient tous les principes actifs de désinfection, anti-algues et clarification et permet de faire trois traitements en un seul geste. 1 sachet-dose suffit pour 20 m³ d'eau. Le produit se verse directement dans l'eau.

≈ SOFT EASY BAYROL 20M³

Réf. 2299214 **59,90 €**

ALGICIDES

Formes microscopiques du monde végétal, les algues font parties des organismes les plus résistants de notre planète. Les algues présentes dans l'atmosphère sont introduites dans l'eau par le vent et la pluie. Les algues se développent très rapidement lorsque la température de l'eau augmente, en période de forte baignade et bien entendu quand le niveau de désinfectant est insuffisant.

Voici les principaux types d'algues :

- Algues vertes : ces algues les plus communes connaissent une croissance rapide et peuvent envahir une piscine en moins de 24 heures.
- Algues jaune moutarde : ces algues apparaissent sur le côté ombragé de la piscine et peuvent résister à des concentrations de chlore supérieures à 4mg/l.
- Algues noires : ces algues forment des tâches foncées et possèdent une structure stratifiée où la première couche protège les couches inférieures, ce qui les rendent très difficiles à éliminer. Elles sont extrêmement résistantes au chlore.

Pour lutter efficacement contre les algues nous recommandons l'utilisation d'algicides. Un traitement hebdomadaire permet de lutter efficacement contre les algues lorsque la température de l'eau atteint 20°C. Les algicides ont un spectre d'action très large, ne contiennent pas de métaux (cuivre) et ne tachent pas les revêtements.



≈ ANTI-ALGUES

Traitement préventif hebdomadaire.
Anti-algues de base.

Bidon de 1 L

Réf. 57024 **7,80 €**

Bidon de 5 L

Réf. 5700025 **18,50 €**

Compatible filtre à cartouche
Ne contient pas de floculant



≈ ANTI-ALGUES SUPER

Anti-algues multifonctions.
Produit à très forte concentration.

Bidon de 1 L

Réf. 153001 **19,50 €**



≈ ALGICIDE CHOC

Anti-algues hautement concentré.
Ce produit permet de lutter efficacement contre les algues noires, roses et brunes.

Bidon de 3 L

Réf. 153003 **30,50 €**



≈ HIVERNATEUR PLUS

Evite la prolifération des algues et bactéries durant l'hiver. S'utilise à une température inférieure à 15°C.

Les 5 L

Réf. 570302 **18,90 €**



≈ ANTI PHOSPHATE

Il s'agit d'un produit concentré qui empêche la formation d'algues dues aux produits chimiques, aux engrais de jardin et à d'autres polluants. Il élimine les phosphates dont se nourrissent les algues, empêchant ainsi leur croissance.

Réf. 159601 **29,50 €**

ABSORBANTS ET CHAUSSETTES



≈ WATER LILY

Absorbant sélectif des substances et déchets gras présents à la surface de l'eau des piscines. La forme découpée permet d'allonger le périmètre de contact avec les polluants et donc de renforcer l'absorption.

Boîte de 6

Réf. 507077 **12,80 €**



≈ NET'SKIM

Chaussette jetable à fixer dans le panier du skimmer qui recueillera les déchets les plus gros (feuilles, insectes) comme les plus fins (pollen).

12 chaussettes

Réf. 50707 **14,80 €**



≈ **DÉTARTRANT POUR FILTRE À SABLE**
 Produit détartrant concentré destiné à éliminer les dépôts calcaires et autres minéraux dans les filtres à sable.
Bidon de 5 L
 Réf. 570303 **25,00 €**

Un filtre à sable entartré ne permet pas à la charge filtrante de retenir correctement les impuretés. Lors de l'hivernage du bassin il est indispensable d'utiliser un **DETARTRANT POUR FILTRE**. Ce type de détartrant peut également être employé pour les filtres à cartouches ou à diatomées.

Lorsque les dépôts de calcaires sont incrustés dans les revêtements, nous conseillons d'utiliser un **DETARTRANT BASSIN** à appliquer directement sur les surfaces entartrées.



≈ **DÉTARTRANT SUPER**
 Produit détartrant concentré spécialement étudié pour éliminer le calcaire.
 A appliquer sur les parois.
Bidon de 5 L
 Réf. 57055 **26,80 €**



≈ **DÉTARTRANT CELLULE**
 Pour détartrer les cellules de stérilisateur au sel. Produit à diluer à 50 %.
 Laisser agir 15 minutes.
 Rincer et remettre la filtration en marche.
Bidon de 1 L
 Réf. 570304 **6,90 €**



≈ **DETARTRANT SPECIAL COQUE POLYES**
 Nettoyant spécial éliminant les incrustations calcaires sans endommager les supports en polyester.
Bidon de 5 L
 Réf. 105305 **41,80 €**

NETTOYANTS LIGNE D'EAU



≈ **NETTOYANT LIGNE D'EAU LIQUIDE**
 Frotter la ligne d'eau avec une éponge imbibée de produit.
Bidon de 1 L
 Réf. 57031 **9,90 €**



≈ **SPRAY NETTOYANT LIGNE D'EAU**
 Vaporiser sur la ligne d'eau de la piscine et laisser agir 10 à 15 sec., frotter en rinçant avec une éponge douce. Livré sans spray.
Bidon de 1 L
 Réf. 57032 **17,90 €**

TRAITEMENT SPA



≈ BROME SPA 20GR

Brome en tablette de 20 gr Le brome est idéal pour la désinfection de l'eau de votre spa. Bromamines ne cause pas de l'irritation aux yeux ni des odeurs désagréables.

74589 **20,50 €**



≈ ANTI MOUSSE SPA TIME

L'Anti-Mousse Spatime est efficace pour éliminer la mousse ou l'écume dans votre Spa.

Réf. 57123 **20,50 €**



≈ OXYGENE ACTIF GRANULÉ

Texte explicatif

Réf. 57118 **24,30 €**



≈ ANTI CALCAIRE

Prévient les dépôts calcaires tenaces, évite les taches de calcaire

Réf. 57114 **13,90 €**



≈ NETTOYANT LIGNE D'EAU

Le Nettoyant ligne d'eau Spatime est idéal pour nettoyer facilement l'intérieur du Spa et éliminer les impuretés et dépôts gras.

Liquide nettoyant concentré.

Réf. 57120 **11,00 €**

SÉQUESTRANTS FLOCCULANTS



≈ STOP MÉTAL

Composé désactivant les ions cuivres, fers, et métaux lourds contenus dans l'eau. **Bidon de 5 L**

Réf. 57080 **23,00 €**

La gamme de FLOCCULANT AZUREO doit être utilisée **uniquement** avec des filtres à sable. C'est un produit **indispensable** pour retrouver une eau cristalline. Penser à **laver régulièrement** votre filtre à sable lorsque vous utilisez un flocculant solide ou liquide.



≈ FLOCCULANT LIQUIDE

A verser et à répandre uniformément sur la surface de la piscine. **Bidon 1 L**

Réf. 570061 **6,90 €**

Le FLOCCULANT LIQUIDE AZUREO à verser directement dans le bassin entraîne une floculation rapide des particules en suspension. Après dispersion du produit dans le bassin, stopper la filtration : on observe la présence de « flocons » sur le fond du bassin qui pourront être évacués vers l'égoût avec un balai manuel branché sur l'aspiration.



≈ FLOCCULANT CARTOUCHE

Directement dans le panier du skimmer. **Boîte 1 kg**

Réf. 57006 **9,80 €**

Le FLOCCULANT CARTOUCHE AZUREO à placer dans un skimmer, va se dissoudre lentement dans le bassin suivant la température de l'eau. Son action progressive lui permet d'agglomérer lentement les particules et par conséquent colmater moins rapidement votre filtre.



≈ PASTILLE FLOCCULANTE FLOVIL

Blistre de 9 pièces. Compatible avec filtre à cartouche, filtre à sable et filtre à diatomées. Pastille à déposer dans le panier du skimmer. Ne colmate pas la filtration.

Réf. 57108 **13,50 €**



≈ FLOCCULANT GEL MONODOSE (1 POUR 60 M³)

Agglomère les particules en suspension pour faciliter leur élimination. Permet de maintenir une eau claire et limpide. Ne convient pas aux filtres à diatomées ou à cartouches.

Réf. 570231 **4,80 €**

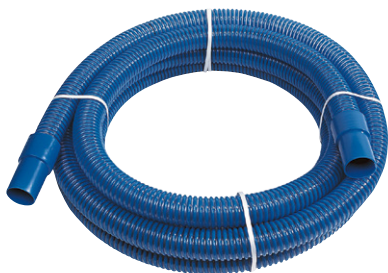

≈ TUYAUX FLOTTANTS

Tuyaux flottants en diamètre 38 pour liaison entre la prise balai et le balai aspirateur manuel.

- 6 m
Réf. 540039 26,20 €
- 8 m
Réf. 540040 27,90 €
- 10 m
Réf. 54004 29,95 €

- 12 m
Réf. 54005 35,60 €
- 15 m
Réf. 54006 35,20 €

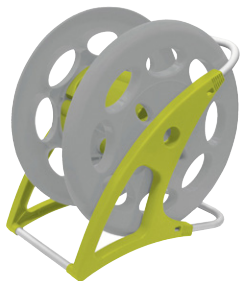

≈ ENROULEUR DE TUYAU FLOTTANT

Réf. 54035 33,90 €



≈ THERMOMÈTRE BOUÉE 12 CM

Flottant
Réf. K616 13,50 €



≈ THERMOMÈTRE FRUITS

Réf. TM06 8,50 €



≈ THERMOMÈTRE JUMBO

Lecture facile de la température à distance
- Cordon inclus - Hauteur 40 cm
Réf. 540176 15,90 €



≈ THERMOMÈTRE MINIVISION COULEUR

Ø 10 cm - Hauteur : 22 cm
Réf. 14019 22,00 €



≈ THERMOMÈTRE CONNECTÉ

Thermomètre de piscine sans fil
Il permet de vérifier la température de l'eau de la piscine depuis la maison. Capteur flottant dans la piscine pour mesurer la température de l'eau et la transmettre à la base présent chez vous
Réf. K617CS 39,00 €



≈ THERMOMÈTRE GLAÇE

Réf. TM09 6,50 €



≈ THERMOMÈTRE ANIMAL

Flottant lesté
Réf. 54019 5,80 €



≈ THERMOMÈTRE LOUPE

Réf. DT37 18,50 €



≈ THERMOMÈTRE TUBE KERLIS

Ce tube plongeur sera très efficace pour mesurer la température de l'eau à plus de 50 cm sous l'eau.
Réf. 14034 12,00 €



≈ THERMOMÈTRE COULEUR

Réf. K595 6,00 €



≈ MANCHE TÉLESCOPIQUE

- 2 x 1,20 m
Réf. 93422 10,80 €
- 2 x 1,20 m
Réf. K134 13,50 €
- 2 x 1,80 m
Réf. K133 15,80 €
- 2 x 2,40 m
Réf. K132 19,90 €

Davantage de résistance

- LUXE 2 x 2,40 m
Réf. TP10 30,00 €
- LUXE 3 x 1,50 m
Réf. TP12 32,00 €



≈ TÊTE BALAI AVEC PREFILTRE

Tête de balai avec préfiltre. Les brosses latérales rotatives entraînent les débris près de la tête d'aspiration pour un nettoyage efficace.

Pré-filtre avec système d'ouverture pour faciliter le nettoyage et la vidange des déchets

Réf. VD10 55,00 €



≈ BALAI TRIANGULAIRE

Réf. 54002 13,90 €



≈ SUPPORT À FIXER AU MUR POUR MANCHE TÉLESCOPIQUE

Réf. 540004 3,00 €



≈ BALAI TRIANGULAIRE ROTATIF

Réf. 54027 18,50 €



≈ TÊTE DE BALAI LUXE AVEC SOUPAPES MANUELLES

Réf. 540340 19,50 €



≈ BALAI PRO 45 CM AVEC ROULETTES DE GUIDAGE

Réf. K314 58,50 €

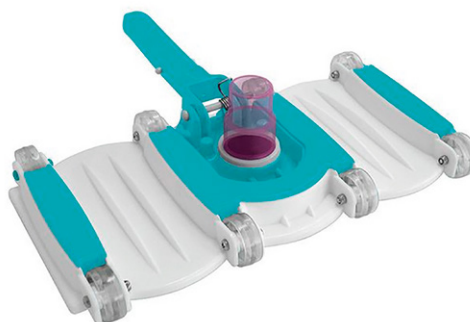

≈ BALAI BÉTON PRO

Avec protecteurs et brosses latérales

Réf. 540010 20,50 €



≈ BROSSE DE PAROI PVC
Réf. 54011 **7,90 €**



≈ BROSSE SOUPLE ALU
Nylon + résistant - 45 cm
Réf. 54025 **14,00 €**



≈ BROSSE DE PAROI ALU
Réf. 54012 **8,50 €**



≈ BROSSE EXTRA LARGE ALU
Nylon + résistant - 60 cm
Réf. 540301 **17,90 €**



≈ BROSSE ULTRA SOUPLE AVEC POIGNÉE
ARTICULÉE
Très efficace pour décoller les algues des parois.
Réf. 54041 **14,80 €**



≈ EPONGE MAGIQUE
Brosse spéciale pour revêtement liner.
Efficace pour éliminer sans effort les
traces incrustées sur votre liner.
Réf. K509 **6,90 €**



≈ BROSSE ASPIRANTE
Réf. 54029 **9,90 €**



≈ BROSSE DE COIN
Réf. 54033 **3,98 €**



≈ BROSSE RÉCURANTE
Réf. 14044 **6,00 €**



≈ BROSSE DE COIN
ASPIRANTE
Réf. 54031 **2,90 €**



≈ BROSSE RÉCURANTE
Réf. 540202 **2,20 €**



≈ BROSSE TOUT USAGE
Réf. 540201 **2,20 €**



≈ KIT ENTRETIEN 7 PIÈCES
 Trousse d'analyse - Balai triangulaire
 Epuisette de surface - Epuisette de fond
 Brosse de paroi - Thermomètre
 Réf. K483 **39,00 €**

≈ KIT ENTRETIEN 4 PIÈCES
 Réf. K058 **18,00 €**



≈ EPUISSETTE DE SURFACE PVC
 Réf. 54007 **4,80 €**



≈ EPUISSETTE DE FOND
 Réf. 54009 **6,80 €**



≈ EPUISSETTE DE SURFACE PRO
 Réf. 54008 **6,80 €**



≈ EPUISSETTE DE FOND PRO
 Réf. 54010 **13,50 €**



≈ EPUISSETTE DE SURFACE
 Ossature métallique
 Réf. 54081 **10,90 €**



≈ EPUISSETTE DE FOND
 Ossature métallique
 Réf. 54082 **16,90 €**



≈ EPUISSETTE DE FOND EN METAL
 Ossature métallique
 Réf. K160SW **14,80 €**



≈ PADDEL X-RIDER DELUXE X2

Dimensions : 330 x 81 x 15 cm (10'10" x 32" x 6")

Le X-Rider Deluxe, à 330 cm de longueur, avec une capacité de 150 kg, est adapté à l'accueil d'un adulte et d'un enfant sans compromettre ses qualités de vitesse. Sa largeur de 81 cm et son épaisseur de 15 cm apportent toute la versatilité pour laquelle un SUP est tant apprécié. Le pad central et le kick-pad en mousse EVA anti-dérapant sont un confort garanti pour la manœuvrabilité du X-Rider Deluxe. Celui-ci est équipé de 4 drings pour y fixer un siège kayak (en option).

Les accessoires fournis avec le X-Rider Deluxe ont été pensés pratiques pour faciliter son transport, son gonflage et son utilisation : sac à dos, pompe double action et pagaie avec lame composite et système de verrouillage anti-twist

Réf. ZX2E **319,00 €**



≈ PADDEL X-RIDER DELUXE X3

Dimensions : 365 x 81 x 15 cm (12' x 32" x 6")

Sa longueur à 365 cm fait du X-Rider Epic un paddle qui gagne facilement en vitesse dès les premiers coups de pagaie. Sa capacité de charge de 162 kg lui apporte une versatilité assurée qui permet au rider de profiter de son aventure sur l'eau à deux. Pourquoi pas emporter de l'équipement léger pour un pique-nique au point d'arrivée. La largeur du X-Rider Epic - 81 cm - assure la stabilité de la planche. Le rider pourra optimiser sa posture pour des découvertes toujours plus lointaines. Un pad central et un kick-pad en mousse EVA anti-dérapant sont des points de confort et de maniabilité supplémentaires sur la planche.

Réf. ZX2E **380,00 €**

AUTRES GONFLABLES DISPONIBLES EN MAGASIN



≈ 2 RAQUETTES
En néoprène avec 2 balles
Réf. 58205 **16,50 €**



≈ 3 ANNEAUX DE PLONGEE
En néoprène
Réf. 33504 **7,50 €**



≈ BALLON KERLIS
Réf. 607 **12,50 €**



≈ JEUX DE PLONGÉ HYDRO SWIM
Réf. 26031 **4,90 €**



≈ LANCE À EAU BESTAY
Réf. 17083 **90,00 €**



≈ MINI REQUIN
Réf. 12215 **15,00 €**



≈ LUNETTES DE BAIN
Réf. 80130 **5,00 €**



≈ PISTOLET KERLIS
Réf. 12232 **24,00 €**



≈ ENSEMBLE MASQUE
ET TUBA
Réf. 55945 **8,00 €**

AUTRES GONFLABLES DISPONIBLES EN MAGASIN



≈ CAGE WATERPOLO
Cage de waterpolo gonflable de 145 cm de long sur 75 cm de large et d'une hauteur de 90cm
Réf. 13022 **26,00 €**



≈ JEUX DE VOLLEY BALL FLOTTANT
2,39 m x 64 cm x 91 cm
Réf. 80141 **9,00 €**



≈ JEU DE BASKET
dimensions : 104 x 97 x 208 cm
Réf. 57502 **22,00 €**

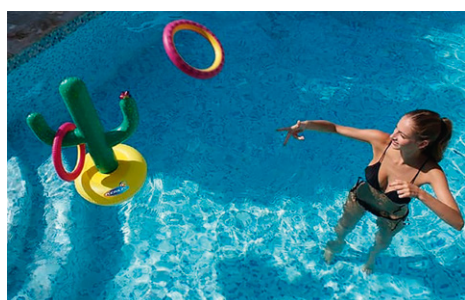

≈ LANCÉ DE CACTUS
Envoyez les 3 anneaux en direction des 3 branches du cactus.
Dimensions :
43cm de diamètre, 65cm de hauteur.
Réf. 13300 **12,00 €**



≈ LANCÉ DE FLAMANT ROSE
Envoyez les 3 anneaux en direction du flamant rose
Dimensions :
43cm de diamètre, 65cm de hauteur.
Réf. 13302 **12,00 €**



≈ BOUÉE TROPICAL
Dimensions: ø 119 m
Réf. 58263 **6,80 €**



≈ PLANCHE DE NATATION GONFLABLE
Cette planche gonflable va aider l'enfant dans l'apprentissage des premiers mouvements de nage.
Dimensions : 84 x 56 cm.
Réf. 42049 **8,50 €**



≈ BOUEE DONUT
Dimensions: ø 119 m
Réf. 36118 **7,80 €**



≈ FAUTEUIL DE PISCINE SEMI-IMMERGÉ AVEC POIGNÉE
Longueur 1,52 m - Largeur 0,99 m
Réf. 58859 **10,00 €**

AUTRES GONFLABLES DISPONIBLES EN MAGASIN



≈ FAUTEUIL FLOTTANT INCLINÉ

1,80 m x 1,35 m

Réf. 58868 **6,00 €**



≈ BAR TENDANCE

Ne vous baignez plus sans votre boisson préférée à portée de main.

Diamètre : 46 cm

Réf. 13245 **12,00 €**



≈ SIÈGE FLOTTANT RIVER RUN

Ø 1,35 m

Ref. 58825 **19,00 €**



≈ FAUTEUIL DOUBLE

Partagez votre moment détente avec votre conjoint(e) ou avec l'un de vos amis grâce au fauteuil gonflable double.

L x l : 198 x 117 cm

Réf. 56800 **25,80 €**



≈ AQUA FITNESS

Pour réaliser de nombreux exercices d'aquagym.

Réf. K236 **29,90 €**



≈ ÉLASTIQUE DE NAGE

Cette ceinture est un système de nage sur place.

Dimensions : 2.5m de long, extensible jusqu'à 7.5 m.

Réf. K237CBW **17,00 €**



≈ FAUTEUIL PISCINE KING COOL

Ref. 58802 **12,90 €**



≈ MATELAS CALIFORNIA

Matelas Gonflable California Dream, 178x84cm
Réf. 58772 **17,00 €**



≈ MATELAS 18 POCKET FASHION

1,88 m x 0,71 m
Réf. 58890 **7,90 €**



≈ MATELAS MATELAS SEMI IMMERGÉ

Longueur 1,78 m - Largeur 0,94 m
Réf. 58836 **19,50 €**



≈ MATELAS CONFORT LOUNGE

Longueur 1,55 m - Largeur 0,97 m
Réf. 58857 **13,00 €**



≈ MATELAS VANS

Réf. 58728 **17,50 €**



≈ TORTUE

Réf. 5755 **17,90 €**



≈ MATELAS WAVE LOUNGE

Longueur 1,93 m - Largeur 1,02 m
Réf. 56861 **21,00 €**

Structure en aluminium

Avec sa gamme en aluminium, Waterflex introduit une nouvelle dimension à l'aquafitness : celle d'un vélo de piscine poids plume qui facilite l'organisation de la séance d'entraînement. Son système de résistance hydraulique se compose de 5 ailettes qui fonctionnent à l'image d'un moulin à eau. Avec le brassage de l'eau, il crée un mouvement idéal qui favorise le drainage pour une remise en forme en douceur. Pour un duo d'intensité, ajoutez la résistance des pédales Aqua Double Speed. Celles-ci se composent d'un clapet qui se déploie d'un coup de main pour redoubler d'efforts.

TARIF CONSULTABLE EN MAGASIN



LES AVANTAGES

- + Structure en aluminium 40% plus légère que l'inox
- + Anode sacrificielle anti-corrosion
- + Résistance hydraulique
- + Effet drainant
- + Pédales Aqua Double Speed
- + Réglage selle et guidon en hauteur et en profondeur

LES GARANTIES

2
ANS

Pièces métalliques

6
MOIS

Pièces d'usure

LES POMPES VIDE CAVES



≈ SDP 250
 Puissance 250 W - 230 V
 Livrée avec 10 m de câble
 Débit maxi : 7 m³/h
 Hauteur maxi de refoulement 6 m
 Refoulement ø 33/42
 Réf. 33025 **65,00 €**



≈ SDP 401 VOX
 Puissance 400 W - 230 V
 Livrée avec 10 m de câble
 Débit maxi : 9 m³/h
 Hauteur maxi de refoulement 6 m
 Raccordement ø 33/42
 Passage libre 10 mm
 Réf. 33026 **75,00 €**



≈ BEST ZERO
 Puissance 250 W - 230 V
 Livrée avec 5 m de câble
 Débit maxi : 9 m³/h
 Hauteur maxi de refoulement 7 m
 Raccordement ø 33/42
 Passage libre 10 mm
 Réf. 33040 **189,00 €**



≈ BEST ONE VOX
 Puissance 250 W - 230 V
 Livrée avec 5 m de câble
 Débit maxi : 10,2 m³/h
 Hauteur maxi de refoulement 6,5 m
 Raccordement ø 33/42
 Passage libre 20 mm
 Réf. 33801 **219,00 €**



≈ RIGHT 75
 Puissance 550 W - 230 V
 Livrée avec 5 m de câble
 Débit maxi : 14,4 m³/h
 Hauteur maxi de refoulement 8,5 m
 Raccordement ø 40/49
 Passage libre 35 mm
 Réf. 33802 **379,00 €**



≈ DWVOX 75 PRO
 Puissance 550 W - 230 V
 Livrée avec 10 m de câble
 Débit maxi : 24 m³/h
 Hauteur maxi de refoulement 7 m
 Raccordement ø 50/60
 Réf. 33805 **599,00 €**

LES POMPES JET D'EAU



≈ 15 P
 Puissance 15 W
 Débit maximum : 850 L/h
 Réf. 12505 **39,00 €**



≈ 55 P
 Puissance 55 W
 Débit maximum : 1600 L/h
 Réf. 12506 **49,00 €**



≈ 10 P
 Puissance 110 W
 Débit maximum : 3750 L/h
 Réf. 12507 **55,00 €**

- 1 - Clapet crépine
- 2 - Tuyau d'aspiration
- 3 - Pompe

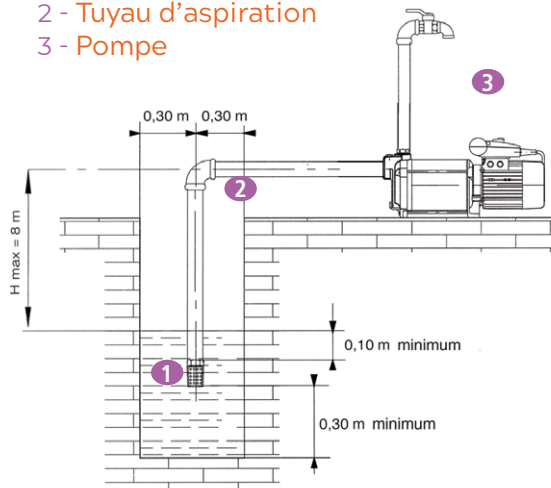

≈ AQUA-JET 800

Pompe auto-amorçante - Corps de pompe en fonte
 Livrée avec câble
 Puissance 0,8 CV - 230 V
 Aspiration et refoulement : \varnothing 26/34 femelle
 Débit maxi : 3,5 m³/h - Pression maxi : 4 kg
 Réf. 31106 **95,00 €**



≈ DISJONCTEUR MOTEUR

Sous coffret monophasé 230 V.
 Disjoncteur de protection thermique indispensable à la protection du moteur en cas de surcharge.
 A coupler impérativement avec la pompe pour application de la garantie.

2,5 à 4 A

Réf. 40706 **39,00 €**

4 à 6,3 A

Réf. 40702 **39,00 €**

6,3 à 10 A

Réf. 40710 **39,00 €**

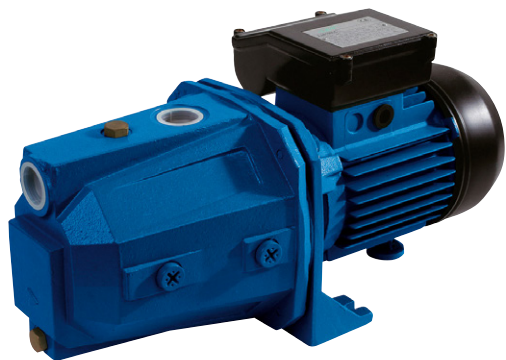

≈ PRO 100

Pompe auto-amorçante - Corps de pompe en fonte
 Puissance 1 CV - 230 V - Aspiration jusqu'à 8 m
 Orifice aspiration et refoulement : \varnothing 26/34 femelle
 Débit maxi : 3,9 m³/h - Pression maxi : 5 kg
 Réf. 31107 **149,00 €**



≈ PRO 150

Pompe auto-amorçante - Corps de pompe en fonte
 Puissance 1,5 CV - 230 V
 Orifice aspiration \varnothing 32/42 femelle
 et refoulement \varnothing 26/34 femelle
 Débit maxi : 7,5 m³/h - Pression maxi : 4,5 kg
 Réf. 31108 **239,00 €**



≈ PRO 200

Pompe auto-amorçante - Corps de pompe en fonte
 Puissance 2 CV - 230 V
 Orifice aspiration \varnothing 32/42 femelle
 et refoulement \varnothing 26/34 femelle
 Débit maxi : 7,5 m³/h - Pression maxi : 5,2 kg
 Réf. 31109 **289,00 €**

GROUPES PRÉ MONTÉS

Tous nos ensembles sont pré montés, équipés de cuves avec contacteur manométrique qui maintient une pression constante sur votre installation d'eau courante que ce soit dans votre jardin ou votre habitation. La pression est réglable sur le contacteur manométrique. Le seul entretien consiste à vérifier le pré gonflage de la vessie tous les 6 mois.



≈ SURPRESSEUR 80/24

Réservoir 24 L - Corps de pompe fonte
Auto amorçant
Livré avec câble
Puissance 800 W - 230 V
Aspiration 7 m
Orifice d'aspiration et refoulement ø 26/34 femelle
Débit maxi 3,5 m³/h
Pression maxi 4 kg
Réf. 30504 **155,00 €**



≈ SURPRESSEUR 100/24

Réservoir 24 L - Corps de pompe fonte
Auto amorçant
Livré avec câble
Puissance 740 W - 230 V
Aspiration 7 m
Orifice d'aspiration et refoulement ø 26/34 femelle
Débit maxi 3,9 m³/h
Pression maxi 4,5 kg
Réf. 3050556 **310,00 €**



≈ SURPRESSEUR 100/50

Réservoir 50 L - Corps de pompe fonte - Auto amorçant
Livré avec câble - Puissance 740 W - 230 V - Aspiration 7 m
Orifice d'aspiration et refoulement ø 26/34 femelle
Débit maxi 3,9 m³/h Pression maxi 4,5 kg
Réf. 3050555 **390,00 €**



≈ MULTI GA 5

Pompe multicellulaire à 5 turbines - Auto amorçante
 Corps d'aspiration et de refoulement en fonte - Chemise et arbre en acier inox - Puissance 1100W - Aspiration jusqu'à 7 m
 orifice aspiration et refoulement ø 26/34 femelle
 Débit maxi 5,4m³/h - Pression maxi 6Kg
 Réf. 31125 **249,00 €**



≈ MH 1300

Pompe multicellulaire - Corps fonte - Chemise inox
 Puissance 950 W - 230 V - Aspiration jusqu'à 7 m
 Raccordement aspiration et refoulement ø 26/34
 Débit maxi 5,4 m³/h - Pression maxi 5,4 kg
 Réf. 31104 **169,00 €**

Uniquement disponible dans le magasin Aquatika de Perpignan

GROUPES PRÉ MONTÉS



≈ POMPE JET 100 + RACCORD LAITON + RÉGUL POMPE + VANNE RÉSINE

1 pompe pro 100 - 1 press control
 1 raccord union laiton droit
 1 raccord union laiton coudé
 1 vanne
 Réf. 305055 **229,00 €**

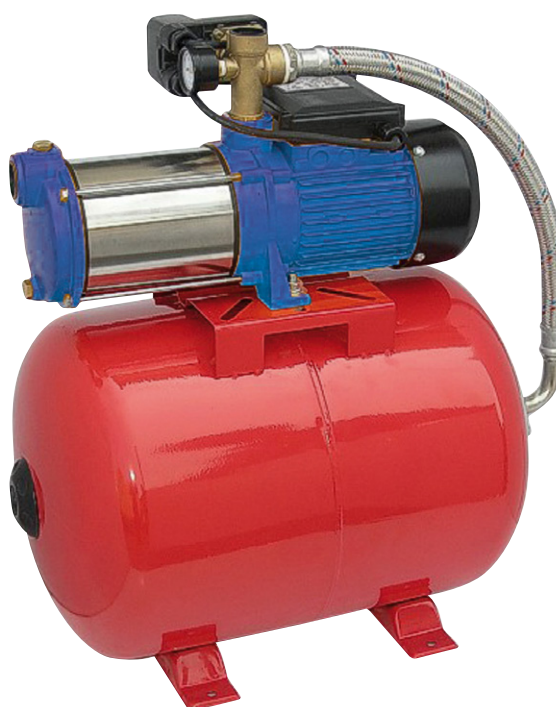

≈ SURPRESSEUR 1300/50

Réservoir 50 L - Auto amorçant
 Puissance 950 W - 230 V - Aspiration 7 m
 Orifice d'aspiration et refoulement ø 26/34 femelle - Débit maxi 5,4 m³/h
 Pression maxi 5,4 kg
 Réf. 305056 **295,00 €**

Uniquement disponible dans le magasin Aquatika de Perpignan

Les pompes immergées évitent des problèmes d'aspiration et de bruit. Ces pompes doivent être relevées au minimum de 30 cm par rapport au fond du puits pour éviter toute obstruction.

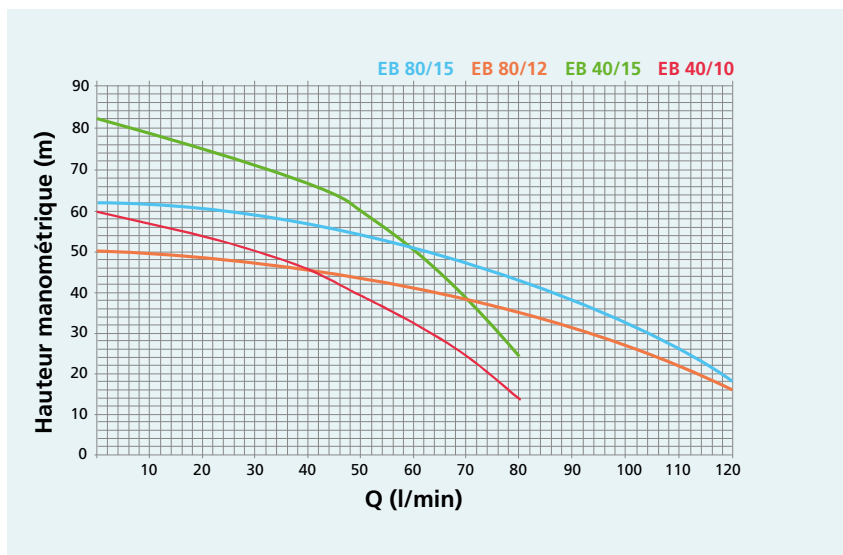

≈ EB

Uniquement pour le pompage d'eau claire. Equipée de 20 mètres de câble électrique. Protection thermique incorporée. Livrée avec flotteur manque d'eau. Corps de pompe inox 304. Double garniture mécanique. Orifice de refoulement 33/42 F. Immersion maximum 10 mètres. Alimentation électrique 230 volts.

40/10

Puissance 750 W
Débit maxi 4,8 m³/h
Pression maxi 6 kg
Réf. 32806 **369,00 €**

40/15

Puissance 1100 W
Débit maxi 4,8 m³/h
Pression maxi 8,4 kg
Réf. 32807 **399,00 €**

80/12

Puissance 900 W
Débit maxi 7,2 m³/h
Pression maxi 5 kg
Réf. 32808 **479,00 €**

80/15

Puissance 1100 W
Débit maxi 7,2 m³/h
Pression maxi 6 kg
Réf. 32809 **489,00 €**



≈ DISJONCTEUR AVEC BOITIER

Conseillé pour la protection de votre pompe. Obligatoire pour pompe 400 V.

De 1,6 à 2,5 A
Réf. 40707 **42,50 €**

De 2,5 à 4 A
Réf. 407066 **42,80 €**

De 4 à 6 A
Réf. 407022 **43,00 €**

≈ CÂBLE ÉLECTRIQUE SPÉCIAL POMPE IMMERGÉE

4 x 2,5
Réf. 40911 **6,00 €/ml**

4 x 4
Réf. 40913 **5,10 €/ml**



≈ CORDES POLYPROPYLÈNE

ø 8 mm
Réf. 40928 **1,20 €/ml**



≈ SÉCURITÉ MANQUE D'EAU

Adaptable à tout type de pompes. Permet l'arrêt automatique de la pompe. Remise en route lorsque le flotteur se redresse. Evite à la pompe de se désamorcer.

Câble 10 m
Réf. 40801 **29,00 €**

Câble 20 m
Réf. 40802 **59,00 €**

Fiche double
Réf. 40931 **13,00 €**

Contre poids pour câble manque d'eau
Réf. 40809 **5,00 €**



≈ POMPE DE FORAGE

D4.8

Equipée de 30 m de câble électrique
 Puissance 550 W-230 V
 Débit maxi : 6 m³/h
 Pression maxi : 5 kg

Réf. 36510 **Tarif en magasin**

D4.10

Equipée de 30 m de câble électrique
 Puissance 750 W-230 V
 Débit maxi : 4,8 m³/h
 Pression maxi : 6,5 kg

Réf. 36504 **Tarif en magasin**

D3.13

Equipée de 30 m de câble électrique
 Puissance 750 W-230 V
 Débit maxi : 3,7 m³/h
 Pression maxi : 7,7 kg

Réf. 36511 **Tarif en magasin**

D3.17

Equipée de 30 m de câble électrique
 Puissance 1100 W-230 V
 Débit maxi : 3,7 m³/h
 Pression maxi : 11 kg

Réf. 36502 **Tarif en magasin**



≈ COFFRET DE DÉMARRAGE POUR POMPE MONOPHASÉE

Equipé d'une sécurité thermique et d'un condensateur de démarrage

Coffret 750 W

Réf. 40856 **55,80 €**

Coffret 1100 W

Réf. 40857 **59,80 €**

Coffret 1500 W

Réf. 40858 **69,80 €**



≈ BOÎTE DE JONCTION

Vendue avec résine pour raccordement du câble immergé

Réf. 40709 **28,50 €**



≈ KIT JONCTION

THERMO-RÉTRACTABLE

Raccordement des câbles immergés

Réf. 40932 **14,50 €**



≈ CÂBLE INOX

Réf. 40925 **2,90 €/ml**

≈ SERRE CÂBLE INOX

Réf. 40927 **2,10 €/ml**

SURPRESSEUR ÉLECTRONIQUE



≈ RÉGUL POMPE

Enclenchement de la pompe dès 1,5 bar.
 Commande automatique de la pompe en 220 V dès l'ouverture ou la fermeture d'un robinet. Stoppe automatiquement la pompe dans le cas d'un désamorçage par manque d'eau ou prise d'air.
 Evite les coups de bélier dans l'installation. Montage vertical, voyants de contrôle et raccordement ø 26/34 mâle.
 Vendu avec câble et prise. Jusqu'à 1,5 CV maxi.
 Réf. 111011 **55,00 €**

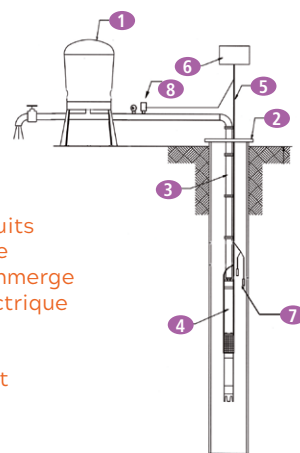

- 1 - Réservoir
- 2 - Tête de puits
- 3 - Tuyauterie
- 4 - Groupe immergé
- 5 - Câble électrique
- 6 - Coffret
- 7 - Sondes
- 8 - Pressostat



≈ MAS CONTROL

Press control. Enclenchement à partir de 1,5 bar. Conseillé pour une puissance supérieure à 1,5 CV et 3 CV maxi.
 Sortie 33/42
 Pression maxi 10 bars
 Réf. 416006 **170,00 €**



Le réservoir à vessie possède une membrane de qualité alimentaire, il s'adapte à tout type de pompe et sa réserve d'eau permet d'éviter les mises en route fréquentes de votre pompe.

≈ RÉSERVOIRS À VESSIE HORIZONTAUX

Cuve 50 litres
 ø 365 - Longueur 565 mm
 Sortie 26/34 mm
 Réf. 30506 **130,00 €**

Cuve 100 litres
 ø 500 - Longueur 700 mm
 Sortie 26/34 mm
 Réf. 30509 **205,00 €**

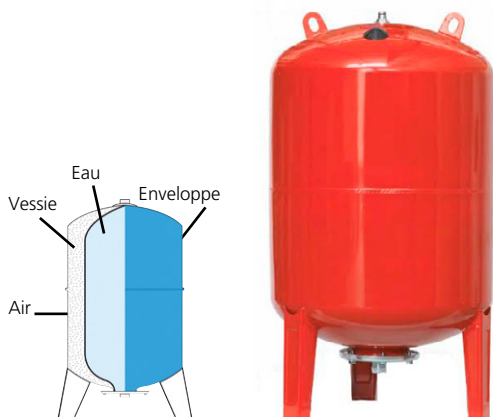

≈ RÉSERVOIRS À VESSIE VERTICAUX

Cuve 50 litres
 ø 365 - Hauteur 690 mm
 Sortie 26/34 m
 Réf. 30511 **148,00 €**

Cuve 100 litres
 ø 500 - Hauteur 850 mm
 Sortie 26/34 m
 Réf. 30513 **208,00 €**

Cuve 200 litres
 ø 600 - Hauteur 1020 mm
 Sortie 33/42 m
 Réf. 30507 **392,00 €**

Cuve 300 litres
 ø 650 - Hauteur 1120 mm
 Sortie 33/42 m
 Réf. 30512 **478,00 €**

Cuve 500 litres
 ø 750 - Hauteur 1540 mm
 Sortie 33/42 m
 Réf. 330513 **640,00 €**



≈ CONTACTEUR MANOMÉTRIQUE TÉLÉMÉCANIQUE

Type XMP6 de 0 à 6 bars
Réglage usine 2-3,5 bars - Raccordement 1/2"
avec branchement pour manomètre
Réf. 412503 **36,00 €**

Type XMP12 réglable de 0 à 12 bars
Réglage usine 4-6 bars - Raccordement 1/2"
avec branchement pour manomètre
Réf. 412513 **38,00 €**

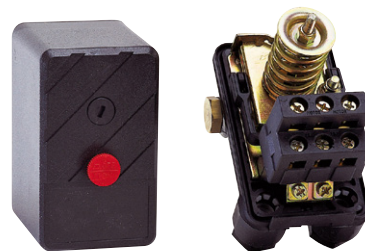

≈ MANOMÈTRE

De 0 à 6 bars
Réf. 40803 **7,90 €**

≈ CONTACTEUR MANOMÉTRIQUE

Marche/arrêt manuel - 220 V
Réglable de 0 à 6 bars
Réf. 40708 **19,80 €**



≈ CLAPET CRÉPINE

Se monte sur le tuyau d'aspiration en partie basse. Il permet de retenir l'eau dans la colonne d'aspiration pour éviter à la pompe de se désamorcer.

26/34
Réf. 40202 **7,90 €**

33/42
Réf. 40203 **11,50 €**

40/49
Réf. 40204 **17,90 €**

50/60
Réf. 40205 **23,90 €**



≈ FLEXIBLES

Droit
Longueur 50 cm - Femelle/Mâle 26/34
Réf. 30514 **18,10 €**

Coudé
Longueur 50 cm - Femelle/Mâle 26/34
Réf. 30517 **23,00 €**

≈ CLAPET TOUTES POSITIONS

Corps et clapets laiton
Pression de service 20 bars

26/34
Réf. 402046 **18,50 €**

33/42
Réf. 402047 **21,50 €**

40/49
Réf. 402048 **28,50 €**

50/60
Réf. 402049 **41,00 €**



≈ CLAPET ANTI RETOUR

Il est conseillé lorsque le montage d'une pompe se fait sans crépine ou pour l'utilisation avec surpresseur.

26/34
Réf. 40207 **12,50 €**

33/42
Réf. 40208 **16,90 €**

40/49
Réf. 40209 **23,50 €**

50/60
Réf. 40210 **34,80 €**



≈ CLAPET ANTI POLLUTION

Pour éviter le mélange de l'eau de puits à l'eau de ville. 20/27 M/F
Réf. 980601 **34,80 €**



≈ TÊTE DE PUIS POUR FORAGE «4»

Avec crochet et passe fils
Réf. 311018 **27,00 €**



≈ TE 5 VOIES

Permet le montage et le démontage du contacteur et du manomètre sur le réservoir.
Réf. 40390 **8,90 €**



≈ RACCORD UNION

Coude 26/34
Réf. 40389 **18,90 €**

Droit
Réf. 40200 **13,90 €**

VANNE À BOISSEAU MÉTAL

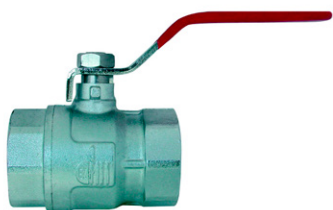

≈ VANNE F/F
 Filetage 20/27
 Réf. 40374 **8,50 €**
 Filetage 26/34
 Réf. 40375 **11,50 €**
 Filetage 33/42
 Réf. 40376 **18,50 €**



≈ VANNE M/F
 Filetage 20/27
 Réf. 40371 **8,90 €**
 Filetage 26/34
 Réf. 40372 **13,50 €**
 Filetage 33/42
 Réf. 40373 **8,00 €**

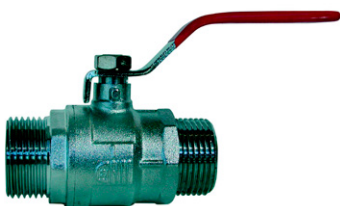

≈ VANNE M/M
 Filetage 20/27
 Réf. 40380 **10,00 €**
 Filetage 26/34
 Réf. 40381 **13,00 €**
 Filetage 33/42
 Réf. 40382 **18,50 €**



≈ VANNE À PURGE
 Filetage 20/27
 Réf. 66020 **13,00 €**
 Filetage 26/34
 Réf. 66026 **17,00 €**



≈ VANNE À BOISSEAU RÉSINE
 Filetage 20/27
 Réf. 40377 **9,50 €**
 Filetage 26/34
 Réf. 40378 **12,50 €**
 Filetage 33/42
 Réf. 40379 **18,50 €**



≈ APPLIQUE MURALE
 Filetage 20/27 - ø 25
 Réf. 40384 **13,90 €**



≈ ROBINET À NEZ MANUEL
 Filetage 15/21-20/27 - ø 15
 Réf. 404066 **9,90 €**
 Filetage 20/27-20/27 - ø 15
 Réf. 40606 **14,30 €**
 Filetage 20/27-26/34 - ø 19
 Réf. 40607 **16,50 €**



≈ ROBINET À SPHÈRE MANUEL
 Filetage 15/21-20/27 - ø 15
 Réf. 40601 **7,50 €**
 Filetage 20/27-20/27 - ø 15
 Réf. 40605 **9,90 €**

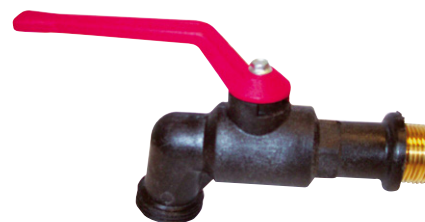

≈ ROBINET RÉSINE
 Filetage 20/27
 Réf. 40603 **13,50 €**



≈ REPAR'SKIMMER 125 ML

Produit destiné à la réparation des fissures des skimmers.

Résiste à l'eau de piscine traitée au chlore, au sel, à l'ozone...

Colmatage des fuites

Réf. 127297 13,50 €



≈ COLLE PVC SOUPLE

250 g

Réf. 310700 10,20 €



≈ DÉCAPANT PVC

Pot de 250 ml

Réf. 310800 6,00 €



≈ POOL MASTIC

Réf. 1739 20,50 €



≈ MASTIC PISCINE

Multi collages - Colle sous l'eau
Blanc - gris - beige - transparent

Réf. 310412 20,60 €



≈ BANDE DE RÉPARATION

Réf. 1737 16,90 €



≈ FILEPLAST

Etanchéité des raccords plastiques.

Réf. 310701 29,90 €



≈ COLMATEUR DE FUITE

Le Pool Colmateur de fuites piscine, obstrue les petites fuites dans les piscines en béton, polyester, acryliques, cuvelage et sur des raccords de canalisations enterrées. Il permet aussi de traiter la microporosité des piscines en béton. Traitement préventif et curatif

Réf. 127294 26,00 €



≈ GRAISSE SILICONE

Réf. 310401 9,80 €



≈ ROULEAU DE TEFLON

Réf. 40506 1,45 €



≈ ROULEAU DE TEFLON LARGE

Longueur 15 m - Largeur 19 mm

Réf. 405066 7,50 €



≈ BOUCHE D'ARROSAGE

Robinet à sphère plaster

Réf. 20307 22,00 €



≈ CANNE DE RACCORDEMENT

Filetage mâle 20/27

Réf. 20305 4,50 €



≈ REGARD RECTANGULAIRE

Hauteur 32 cm - Base 52 x 40 cm - Couvercle 41 x 28 cm

Réf. 20310 22,00 €

Hauteur 32 cm - Base 66 x 50 cm - Couvercle 55 x 39 cm

Réf. 20311 32,00 €



≈ REGARD CYLINDRIQUE

Base ø 24cm - Hauteur 23cm - Couvercle ø 16cm

Réf. 20308 5,50 €

Base ø 26cm - Hauteur 33cm - Couvercle ø 25cm

Réf. 20309 8,50 €



≈ CLAPET VANNE

Il se monte sur un collier de prise en charge.

Il permet d'avoir des points d'eau dans le jardin. L'ouverture de l'eau est possible en y introduisant une canne de raccordement.

Réf. 20304 9,90 €



≈ CLEF BOA

Clé à bandes caoutchouc, facilite le montage et le démontage des raccords PVC.

Du ø 20 au ø 160

Réf. 100051 16,00 €



≈ **CONTENEUR POUR FILTRE 25 CM**
 Ecrou tournant 3 pièce en polypropylène alimentaire, avec purge et trous pour fixation sur équerre. Fourni sans cartouche.
 Raccordement 26/34 femelle
 Pression de service conseillée : 4 bars
 Température maxi 40 °C
 Réf. 60001 **19,80 €**



≈ **POLYPHOSPHATES ANTI-CALCAIRE**
 Evite les dépôts de calcaire dans les conduites et appareils électroménagers.
 Long 25 cm
 Débit maxi 1400 L/h
 Réf. 60102 **19,80 €**



≈ **POLYPROPYLENE JETABLE**
 Pour filtration des matières en suspension. Excellent rapport coût / efficacité.
 Filtration 20 microns
 Long 25 cm
 Débit maxi 1000 L/h
 Réf. 60100 **3,50 €**



≈ **FILTRE À SABLE**
 Accessoire d'aspiration. S'utilise pour les eaux sablonneuses, évite une usure des turbines, des joints des pompes et l'obturation de vos arroseurs. Se monte sur le corps de pompe côté aspiration.
26/34
 Réf. 40211 **17,00 €**
33/42
 Réf. 40212 **34,00 €**



≈ **NYLON LAVABLE**
 Elimine les corps étrangers (sable, algues, particules, rouille).
 Filtration 80 microns
 Long 25 cm
 Débit maxi 1500 L/h
 Réf. 60101 **9,80 €**



≈ **KIT D'ASPIRATION**
 S'adapte sur l'orifice d'aspiration de la pompe 26/34.
 Il comprend : 7 m de tuyau armé - 1 Raccord union femelle
Avec crépine PVC ø 22
 Réf. 40101 **22,50 €**
Avec crépine laiton ø 25
 Réf. 40102 **34,50 €**
Avec crépine laiton ø 30
 Réf. 40103 **46,50 €**



≈ **POLYPROPYLENE CHARBON ACTIF MIXTE**
 Pour filtration des matières en suspension et absorption des odeurs contenues dans l'eau.
 Long 25 cm
 Débit maxi 600 L/h
 Réf. 493806 **13,20 €**



≈ **CHARBON ACTIF**
 Absorbe les odeurs et saveurs désagréables contenues dans l'eau.
 Long 25 cm
 Débit maxi 600 L/h
 Réf. 60103 **12,50 €**

≈ **PATTE DE FIXATION SIMPLE**
 Réf. 60108 **6,80 €**

≈ **CLÉ POUR FILTRES**
 Réf. 60002 **5,20 €**

Le collage PVC

- 1 - Dépouler avec un papier abrasif les surfaces à assembler
- 2 - Chanfreiner les extrémités afin d'éviter de pousser la colle au fond du raccord
- 3 - Nettoyer avec du décapant
- 4 - Appliquer la colle à l'aide du pinceau sur les deux parties en terminant par le sens longitudinal
- 5 - Emboîter immédiatement sans tourner
- 6 - Ne pas manipuler pendant 5 minutes pour le PVC rigide et 3 heures pour le PVC souple. Canalisation eau potable sous pression : 24 h. PVC souple : 24 h



≈ TUYAU PVC SOUPLE

Raccordements par collage sur raccords PVC - Le ml

ø 32. Réf. 509223	6,60 €
ø 40. Réf. 50924	6,20 €
ø 50. Réf. 50920	5,40 €
ø 63. Réf. 50921	7,30 €



≈ TUYAU PVC RIGIDE PRESSION À COLLER 10BAR

Vendu par longueur de 2 mètres linéaires (Existe aussi en 4 m)

ø 25. PFA 16 Réf. 206012	4,50 €/M
ø 32. PFA 16 Réf. 206022	4,90 €/M
ø 40. PFA 16 Réf. 206032	5,50 €/M
ø 50. PFA 10 Réf. 206042	5,20 €/M
ø 63. PFA 10 Réf. 206062	8,20 €/M

≈ TUYAU PVC RIGIDE PRESSION À COLLER 16BAR

ø 50. PFA 16 Réf. 20604A	6,10 €/M
ø 63. PFA 16 Réf. 20606A	11,20 €/M



≈ COURBE

ø 32. Réf. 20712	4,50 €
ø 40. Réf. 20713	5,90 €
ø 50. Réf. 20694	14,50 €
ø 63. Réf. 20693	20,90 €



≈ COUDE 90°

ø 25. Réf. 20610	0,80 €
ø 32. Réf. 20611	1,20 €
ø 40. Réf. 20612	2,20 €
ø 50. Réf. 20613	1,90 €
ø 63. Réf. 20686	2,95 €



≈ COUDE 90° MÂLE - FEMELLE

ø 50. Réf. 206133	3,70 €
ø 63. Réf. 206134	5,90 €



≈ COUDE 45°

ø 25. Réf. 20614	0,90 €
ø 32. Réf. 20615	1,20 €
ø 40. Réf. 20616	2,10 €
ø 50. Réf. 20617	2,30 €
ø 63. Réf. 20697	2,95 €



≈ UNION 3 PIÈCES À COLLER

ø 25. Réf. 20665	3,10 €
ø 32. Réf. 20666	4,30 €
ø 40. Réf. 20667	4,90 €
ø 50. Réf. 20668	5,80 €
ø 63. Réf. 20699	8,10 €



≈ UNION 3 PIÈCES MÂLE FILETÉ

ø 25 x 20/27. Réf. 20670	4,00 €
ø 32 x 26/34. Réf. 206711	5,20 €
ø 40 x 33/42. Réf. 206721	5,80 €
ø 50 x 40/49. Réf. 206801	5,80 €
ø 50 x 50/60. Réf. 206802	7,80 €
ø 63 x 50/60. Réf. 206901	8,50 €



≈ TÉ ÉGAL 90°

ø 25. Réf. 20621	0,90 €
ø 32. Réf. 20622	1,30 €
ø 40. Réf. 20623	2,20 €
ø 50. Réf. 20624	2,80 €
ø 63. Réf. 20688	4,10 €



≈ RACCORD TARAUDÉ FEMELLE

- ø 25 x 20/27. Réf. 20646 1,70 €
- ø 32 x 26/34. Réf.20647 1,90 €
- ø 40 x 33/42. Réf.20648 2,30 €
- ø 50 x 40/49. Réf.20681 3,50 €
- ø 63 x 50/60. Réf.20702 4,10 €
- ø 40-50 x 40/49. Réf. 206811 5,10 €



≈ RACCORD FILETÉ MÂLE

- ø 20-25 x 20/27. Réf. 20638 1,10 €
- ø 25/32 x 26/34. Réf. 20639 1,50 €
- ø 32/40 x 26/34. Réf. 206409 1,70 €
- ø 32/40 x 33/42. Réf. 20640 2,00 €
- ø 40/50 x 40/49. Réf. 20641 2,10 €
- ø 50/63 x 40/49. Réf. 20692 2,90 €
- ø 50/63 x 50/60. Réf. 20696 3,10 €
- ø 63/75 x 50/60. Réf. 508588 5,50 €



≈ COLLIER À CLIP

- ø 32. Réf. CLIP32 1,55 €
- ø 40. Réf. CLIP40 2,10 €
- ø 50. Réf. CLIP50 2,50 €
- ø 63. Réf. CLIP63 2,60 €

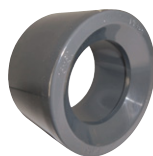

≈ RÉDUCTION INCORPORÉE À COLLER

- ø 32/25. Réf. 20658 0,90 €
- ø 40/25. Réf. 20717 1,10 €
- ø 40/32. Réf. 20659 1,40 €
- ø 50/40. Réf. 20660 2,00 €
- ø 63/50. Réf. 20721 2,30 €

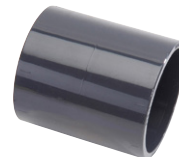

≈ MANCHON À COLLER

- ø 25. Réf. 20642 0,90 €
- ø 32. Réf. 20643 1,20 €
- ø 40. Réf. 20644 1,50 €
- ø 50. Réf. 20645 1,80 €
- ø 63. Réf. 20690 3,10 €



≈ CLAPET ANTI RETOUR PVC

- ø 50. Réf. 402045 25,80 €
- ø 63. Réf. 402044 45,00 €



≈ TRAVERSÉE DE PAROI POUR CUVE

- ø 20/27. Réf. 40114 8,00 €
- ø 26/34. Réf. 40110 9,80 €
- ø 33/42. Réf. 40111 13,90 €
- ø 40/49. Réf. 40112 16,50 €
- ø 50/60. Réf. 40113 21,00 €



≈ BOUCHON À COLLER FEMELLE

- ø 25. Réf. 20661 0,60 €
- ø 32. Réf. 20662 0,80 €
- ø 40. Réf. 20663 1,40 €
- ø 50. Réf. 20664 2,30 €
- ø 63. Réf. 20715 3,20 €



≈ CROIX

- ø 32. Réf. 206239 4,80 €
- ø 40. Réf. 206240 6,90 €
- ø 50. Réf. 206241 8,90 €
- ø 63. Réf. 206881 11,20 €



≈ VANNE À BILLE FEMELLE

- ø 25. Réf. 20677 12,80 €
- ø 32. Réf. 20678 13,90 €
- ø 40. Réf. 20679 20,90 €
- ø 50. Réf. 20684 12,90 €
- ø 63. Réf. 20710 22,90 €



≈ COLLECTEUR PVC PRESSION

- ø 50 - 1 entrée - 3 sorties.
Réf. 2068812 19,90 €



≈ TUYAU POLYÉTHYLÈNE HAUTE DENSITÉ 6,3 BARS OU BASSE DENSITÉ 4 BARS

Tuyaux imputrescibles conçus spécialement pour être enterrés. Tous les raccords s'adaptent à ces tuyaux sans collage, simplement par serrage.

ø 20 - Longueur 25 m Réf. 2010011	10,80 €
ø 25 - Longueur 25 m Réf. 20101	15,90 €
ø 25 - Longueur 50 m Réf. 20102	31,50 €
ø 32 - Longueur 25 m Réf. 20103	23,00 €
ø 32 - Longueur 50 m Réf. 20104	49,00 €
ø 40 - Longueur 25 m Réf. 201051	39,00 €

EAU POTABLE



≈ TUYAUTERIE BANDE BLEUE POUR EAU POTABLE

ø 25 - Longueur 25 m Réf. 201012	29,80 €
ø 32 - Longueur 25 m Réf. 201033	48,80 €
ø 40 - Longueur 25 m Réf. 2010514	72,90 €

(Existe aussi en 50 ml)

RACCORDS POLYÉTHYLÈNE 16 BARS



≈ COUDE 90°

ø 20. Réf. 20193	2,95 €
ø 25. Réf. 20201	3,10 €
ø 32. Réf. 20202	4,50 €
ø 40. Réf. 20203	7,95 €
ø 50. Réf. 20200	8,90 €



≈ COUDE 90° FILETÉ MÂLE

ø 20 - 15/21. Réf. 20192	2,30 €
ø 25 - 20/27. Réf. 20222	3,10 €
ø 32 - 26/34. Réf. 20223	4,50 €
ø 40 - 33/42. Réf. 20224	6,80 €



≈ COUDE 90° TARAUDÉ FEMELLE

ø 20 - 15/21. Réf. 20191	2,80 €
ø 25 - 20/27. Réf. 20225	3,50 €
ø 32 - 20/27. Réf. 20248	4,30 €
ø 32 - 26/34. Réf. 20226	5,90 €
ø 40 - 33/42. Réf. 20227	7,90 €



≈ TÉ ÉGAL

ø 20. Réf. 20194	4,90 €
ø 25. Réf. 20215	5,50 €
ø 32. Réf. 20217	12,50 €
ø 40. Réf. 20216	12,70 €
ø 50. Réf. 20220	18,20 €



≈ TÉ FEMELLE

ø 20 - 15/21. Réf. 20195	3,80 €
ø 25 - 20/27. Réf. 20229	4,90 €
ø 32 - 26/34. Réf. 20230	6,20 €
ø 40 - 33/42. Réf. 20231	11,50 €



≈ TÉ MÂLE

ø 25 - 20/27. Réf. 202290	3,90 €
ø 32 - 26/34. Réf. 202300	5,00 €



≈ TÉ RÉDUIT

ø 25/20. Réf. 202169	5,80 €
ø 32/25. Réf. 202170	8,20 €
ø 40/32. Réf. 202171	12,50 €



≈ MANCHON ÉGAL

- ø 20. Réf. 20197 2,90 €
- ø 25. Réf. 20204 3,80 €
- ø 32. Réf. 20205 4,50 €
- ø 40. Réf. 20206 8,10 €
- ø 50. Réf. 202066 11,20 €



≈ RACCORD DROIT FEMELLE

- ø 20 - 15/21. Réf. 20198 2,10 €
- ø 25 - 20/27. Réf. 20211 2,50 €
- ø 25 - 26/34. Réf. 20212 2,80 €
- ø 32 - 26/34. Réf. 20213 3,10 €
- ø 40 - 33/42. Réf. 20214 5,50 €
- ø 50 - 40/49. Réf. 20254 6,95 €



≈ MANCHON RÉDUIT

- ø 25/20. Réf. 20196 4,00 €
- ø 32/25. Réf. 20218 4,90 €
- ø 40/32. Réf. 20219 8,90 €



≈ RACCORD DROIT MÂLE

- ø 20 - 15/21. Réf. 20199 1,70 €
- ø 20 - 20/27. Réf. 20189 1,95 €
- ø 25 - 20/27. Réf. 20207 2,00 €
- ø 25 - 26/34. Réf. 20208 1,90 €
- ø 32 - 20/27. Réf. 20260 2,95 €
- ø 32 - 26/34. Réf. 20209 3,00 €
- ø 32 - 33/42. Réf. 20252 3,10 €
- ø 40 - 33/42. Réf. 20253 5,10 €
- ø 50 - 40/49. Réf. 20210 6,80 €



≈ BOUCHON FIN DE LIGNE

- ø 20. Réf. 20190 2,00 €
- ø 25. Réf. 20232 2,50 €
- ø 32. Réf. 20233 2,50 €
- ø 40. Réf. 20234 4,90 €

≈ RACCORD LAITON PET

- ø 25 mâle 20/27. Réf. 734125 8,50 €
- ø 32 mâle 26/34. Réf. 734132 11,90 €
- ø 40 mâle 33/42. Réf. 734140 13,50 €
- ø 25 femelle 20/27. Réf. 734025 8,90 €
- ø 32 femelle 26/34. Réf. 734032 10,20 €
- ø 40 femelle 33/42. Réf. 734040 15,50 €

≈ MANCHON LAITON

- ø 25. Réf. 727025 9,90 €
- ø 32. Réf. 727032 13,50 €



≈ APPLIQUE MURALE

- ø 25 - 20/27. Réf. 20270 5,10 €



**MONTAGE
DES RACCORDS
RAPIDE
SANS OUTILS**

- 1 - Coupez le tuyau
- 2 - Chanfreinez le tuyau à l'aide d'un couteau
- 3 - Engagez la bague de serrage et emboîtez le tuyau jusqu'à la butée, sans oublier de dépasser le joint
- 4 - Serrez la bague à la main

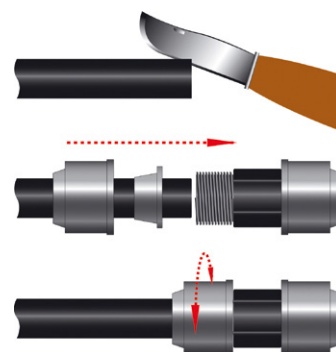



≈ COUDE 90° MÂLE
 20/27. Réf. 40333 4,50 €
 26/34. Réf. 40334 7,90 €



≈ TÉ MÂLE
 20/27. Réf. 40337 3,80 €
 26/34. Réf. 40338 7,20 €



≈ COUDE 90° MÂLE/FEMELLE
 26/34. Réf. 403155 7,00 €



≈ TÉ FEMELLE
 20/27. Réf. 40318 5,80 €
 26/34. Réf. 40319 9,10 €
 33/42. Réf. 40320 14,00 €



≈ COUDE 90° FEMELLE
 20/27. Réf. 40314 4,50 €
 26/34. Réf. 40315 7,90 €
 33/42. Réf. 40316 11,80 €



≈ RÉDUCTION MÂLE/FEMELLE
 20/27 - 15/21. Réf. 40369 1,80 €
 26/34 - 20/27. Réf. 40391 3,10 €
 33/42 - 26/34. Réf. 40392 4,10 €
 40/49 - 33/42. Réf. 40351 4,80 €



≈ MAMELON DOUBLE MÂLE
 15/21. Réf. 40301 1,80 €
 20/27. Réf. 40302 2,50 €
 26/34. Réf. 40303 3,10 €
 33/42. Réf. 40304 5,80 €
 40/49. Réf. 40305 6,50 €



≈ RÉDUCTION FEMELLE/MÂLE
 20/27 - 15/21. Réf. 40343 3,10 €
 26/34 - 20/27. Réf. 40344 4,10 €
 33/42 - 26/34. Réf. 40345 7,50 €
 40/49 - 33/42. Réf. 40346 10,00 €



≈ MAMELON RÉDUIT
 20/27 - 15/21. Réf. 40306 2,50 €
 26/34 - 20/27. Réf. 40307 3,80 €
 33/42 - 26/34. Réf. 40308 6,50 €
 40/49 - 33/42. Réf. 40309 6,90 €



≈ MANCHON ÉGAL FEMELLE/
 FEMELLE
 15/21. Réf. 40354 2,10 €
 20/27. Réf. 40355 2,80 €
 26/34. Réf. 40356 3,90 €
 33/42. Réf. 40357 6,10 €
 40/49. Réf. 40358 7,80 €



≈ MANCHON RÉDUIT FEMELLE
 20/27 - 15/21. Réf. 40393 2,90 €
 26/34 - 20/27. Réf. 40394 4,90 €
 33/42 - 26/34. Réf. 40395 7,50 €
 40/49 - 33/42. Réf. 40396 7,90 €



≈ BOUCHON FEMELLE
 15/21. Réf. 40631 1,20 €
 20/27. Réf. 40632 2,30 €
 26/34. Réf. 40633 2,70 €
 33/42. Réf. 40634 4,40 €



≈ BOUCHON MÂLE
 15/21. Réf. 40635 1,50 €
 20/27. Réf. 40636 2,50 €
 26/34. Réf. 40637 3,10 €
 33/42. Réf. 40638 5,80 €

≈ COUDE 90° MALE



15/21. Réf. 40500	0,80 €
20/27. Réf. 40411	1,10 €
26/34. Réf. 40412	1,30 €
33/42. Réf. 40413	2,50 €
40/49. Réf. 40414	3,30 €

≈ TÉ MÂLE



15/21. Réf. 40400	2,30 €
20/27. Réf. 40415	2,80 €
26/34. Réf. 40416	3,20 €
33/42. Réf. 40417	3,90 €
40/49. Réf. 40418	4,50 €

≈ COUDE 90° FEMELLE



20/27. Réf. 403141	2,20 €
26/34. Réf. 403151	2,60 €
33/42. Réf. 403161	5,50 €

≈ TÉ FEMELLE



20/27. Réf. 403181	3,00 €
26/34. Réf. 403191	3,30 €

≈ RÉDUCTION MÂLE / FEMELLE



20/27 - 15/21. Réf. 40429	1,30 €
26/34 - 20/27. Réf. 40430	1,90 €
33/42 - 26/34. Réf. 40431	2,10 €
40/49 - 33/42. Réf. 40447	3,50 €
50/60 - 40/49. Réf. 40446	4,80 €

≈ BOUCHON MÂLE



15/21. Réf. 40436	0,80 €
20/27. Réf. 40437	0,90 €
26/34. Réf. 40438	1,30 €
33/42. Réf. 40439	1,70 €
40/49. Réf. 40440	2,00 €

≈ RÉDUCTION FEMELLE/MÂLE



20/27 - 15/21. Réf. 40432	1,60 €
26/34 - 20/27. Réf. 40433	2,10 €
33/42 - 26/34. Réf. 404320	3,00 €
40/49 - 33/42. Réf. 40435	3,30 €
50/60 - 40/49. Réf. 40449	4,60 €

≈ BOUCHON FEMELLE



15/21. Réf. 40465	1,00 €
20/27. Réf. 40441	1,10 €
26/34. Réf. 40442	1,40 €
33/42. Réf. 40443	1,90 €
40/49. Réf. 40444	2,50 €

≈ MANCHON RÉDUIT FEMELLE



20/27 - 15/21. Réf. 40425	1,40 €
26/34 - 20/27. Réf. 40426	1,90 €
33/42 - 26/34. Réf. 40427	2,50 €
40/49 - 33/42. Réf. 40428	3,50 €

≈ MANCHON ÉGAL FEMELLE/FEMELLE



15/21. Réf. 40462	1,10 €
20/27. Réf. 40421	1,50 €
26/34. Réf. 40422	2,20 €
33/42. Réf. 40423	3,20 €
40/49. Réf. 40424	3,80 €

≈ MAMELON DOUBLE MÂLE



15/21. Réf. 40401	0,80 €
20/27. Réf. 40402	0,90 €
26/34. Réf. 40403	1,50 €
33/42. Réf. 40404	1,80 €
40/49. Réf. 40405	2,10 €

≈ MAMELON RÉDUIT



20/27 - 15/21. Réf. 40406	0,80 €
26/34 - 20/27. Réf. 40407	1,10 €
33/42 - 26/34. Réf. 40408	1,80 €
40/49 - 33/42. Réf. 40409	3,30 €
50/60 - 40/49. Réf. 40410	3,90 €

ASPERSEUR À JET TOURNANT

Une simple tuyère équipée de cette buse devient un asperseur à jets tournants, comme une turbine. A portée égale, cette buse nécessite trois fois moins de débit qu'une buse de tuyère standard. Par rapport à un arroseur classique à un jet tournant, plus besoin de devoir sélectionner le débit (le N° de buse) de chaque arroseur en fonction de l'arc d'arrosage. Lors du réglage de l'arc, le débit est automatiquement réglé pour une répartition uniforme. Quelle que soit la portée choisie, à pression égale, la pluviométrie est pratiquement identique.

≈ ASPERSEUR MP ROTATOR

Réf. MTROTATORDIV **12,00 €**

≈ CLÉ POUR MP ROTATOR

Réf. 20416 **1,50 €**



TUYÈRES

Les tuyères escamotables : idéales pour l'arrosage des espaces verts aux formes étroites et compliquées.



≈ TUYÈRE HUNTER PRO U PETIT MODÈLE

Buse démontable et réglable
Hauteur d'élévation 5 cm
Hauteur du corps 12,5 cm
Double filtration
Portée maximale 5,5 m
Raccordement femelle 15/21

MODELE PRO U 10 A

Réf. 20427 **3,90 €**

MODELE PRO U 12 A

Réf. 20428 **3,90 €**

MODELE PRO U 15 A

Réf. 20429 **3,90 €**

MODELE PRO U SS

Réf. 20431 **3,90 €**



≈ TUYÈRE TORO LPS

Buse démontable et réglable
Hauteur d'élévation 10 cm
Hauteur du corps 15,5 cm
Double filtration
Portée maximale 5,5 m
Raccordement femelle 15/21

MODELE LPS408

Réf. 20431 **3,30 €**

MODELE LPS412

Réf. 20432 **3,30 €**

MODELE LPS417

Réf. 20433 **3,30 €**



≈ TUYÈRE HUNTER PRO U GRAND MODÈLE

Buse démontable et réglable
Hauteur d'élévation 10 cm
Hauteur du corps 17,5 cm
Double filtration
Portée maximale 5,5 m
Raccordement femelle 15/21

MODELE PRO U 10 A

Réf. 20422 **3,90 €**

MODELE PRO U 12 A

Réf. 20423 **3,90 €**

MODELE PRO U 15 A

Réf. 20424 **3,90 €**

MODELE PRO U 17 A

Réf. 20425 **3,90 €**

MODELE PRO U SS

Réf. 20426 **3,90 €**



ARROSEUR À TURBINE

Arroseurs à turbine : Arroseurs indispensables pour couvrir les grandes surfaces tout en économisant votre eau.

**TOUS
NOS DEVIS
ARROSAGE
SONT
GRATUITS**



SILENCIEUSE

≈ TURBINE HUNTER PRO GRANDE PORTÉE

D'installation et de maintenance aisée, c'est la turbine la plus vendue pour les espaces verts résidentiels. Buses interchangeables
Portée de 5 à 14 m ajustée par la vis brise-jet
Débit de 0,11 à 3,27 m³/h
Secteur d'arrosage réglable de 40 à 360°
Livrée avec 6 buses

Réf. 20410 ULTRA **15,95 €**

≈ CLÉ POUR TURBINE PRO ET TUYÈRE

Réf. 20421 **1,00 €**

**GARANTIE
2 ANS**



≈ TURBINE HUNTER PRO MOYENNE PORTÉE

Pour mieux couvrir les espaces verts intermédiaires (5 à 11 m de large). Buses interchangeables
Portée de 5 à 11 m
Secteur d'arrosage réglable de 40 à 360°
Livrée avec 6 buses

Réf. 20405 **15,20 €**

≈ TURBINE HUNTER PRO MOYENNE PORTÉE SRM

Réf. 20406 **15,20 €**



≈ TURBINE TORO T5 ROTOR

Portée : 7,6 - 15,2m
Débit : 2,8 - 36,5 l/h
Plage de pression d'utilisation : 2,0-3,4 bars
Buses interchangeables
Trajectoire : standard 25°, basse 10°
Réglage angle de 40° à 360°
Livrée avec buses

Réf. 20435 **13,00 €**



≈ TURBINE TORO MINI 8

Portée : 6,1 - 10,7m
Débit : 3,2 - 12,9 l/h
Plage de pression d'utilisation : 2,0-3,4 bars
Buses interchangeables
Trajectoire : 25°
Réglage angle de 40° à 360°
Livrée avec buses

Réf. 20434 **12,50 €**

ASPERSEURS

Arrosage performant sur grandes surfaces mais peu économe en eau



≈ ASPERSEUR PLASTIQUE

Tête plastique
Réf. 27277 **7,50 €**



≈ ASPERSEUR MÉTAL

Tête métal
Réf. 27276 **17,20 €**
Pique seule alu
Réf. 27281 **2,80 €**

Les électrovannes : elles commandent les ouvertures et les fermetures des réseaux d'arrosage qui sont gérés par un programmeur. Elles peuvent être installées dans toutes les positions. Installation et démontage facile. Solénoïde étanche. Fonctionnement manuel.



≈ ELECTROVANNE TOP "RAIN"

Mâle/Mâle ø 26/34 - Tension 24 V
Pression maxi 10 bars
Ouverture de secours sans alimentation électrique
Démontable sans outil
Réf. 205024 **16,00 €**



≈ ELECTROVANNE TORO

Mâle/Mâle ø 26/34
Débit (25mm) : 0,9/113,5 l/min
Pression de fonctionnement : 0,68/10,32 bars
Tension : 24 volts
Couvercle facilement dévissable
Réf. 20436 **18,50 €**



≈ ELECTROVANNE HUNTER

Tension 24 V - Pression maxi 10 bars
Débit réglable de 0,3 à 6 m³/h
Mâle/mâle ø 26/34
Réf. 205034 **24,50 €**
Femelle/femelle ø 26/34
Réf. 20505 **24,50 €**



Nourrice évolutive pour monter les électrovannes



≈ COUDE 26/34

2 Femelles Réf. 403624 **4,10 €**
1 Mâle - 1 Femelle Réf. 403628 **4,00 €**



≈ CROIX 26/34

1 Mâle - 3 Femelles Réf. 403622 **6,80 €**

≈ BOUCHON 26/34

Femelle Réf. 403626 **1,40 €**
Mâle Réf. 403627 **1,30 €**

≈ RACCORD DROIT 26/34

Réf. 403621 **3,00 €**



≈ RACCORD UNION DROIT 26/34

Réf. 403625 **3,50 €**



≈ TÉ 26/34

1 Mâle - 2 Femelles
Réf. 403623 **4,00 €**



≈ ALLONGE

Mâle longueur 15 cm

15/21
Réf. 20240 **0,80 €**

20/27
Réf. 20241 **0,80 €**

15/21 - 20/27
Réf. 20242 **0,80 €**



≈ COLLECTEUR

26/34 - 2 Sorties
Réf. 403632 **10,00 €**

26/34 - 3 Sorties
Réf. 403631 **12,00 €**

26/34 - 4 Sorties
Réf. 403630 **14,00 €**

≈ COLLIER DE PRISE EN CHARGE

ø 25 - 15/21 Réf. 20235 **1,50 €**

ø 25 - 20/27 Réf. 20236 **1,80 €**

ø 32 - 15/21 Réf. 20237 **1,85 €**

ø 32 - 20/27 Réf. 20238 **1,95 €**



ø 40 - 20/27 Réf. 20239 **1,80 €**

ø 50 - 26/34 Réf. 20299 **2,60 €**

ø 63 - 26/34 Réf. 20300 **4,40 €**



≈ SBE DROIT

15/21
Réf. 10504 **1,00 €**

20/27
Réf. 105044 **1,00 €**

≈ SBE COUDÉ

15/21
Réf. 10502 **1,00 €**

20/27
Réf. 105022 **1,00 €**



≈ TUYAU HAUTE PRESSION

S'utilise avec les raccords

SBE droits ou coudés

ø 16

Réf. 10500 **2,80 €/ml**

LES PROGRAMMATEURS ÉLECTRONIQUES

Ils permettent d'ouvrir ou de fermer les électrovannes, aux heures et aux jours que vous avez choisis.



≈ PROGRAMMATEUR TORO

Bornier pour relais de démarrage pompe et pluviomètre
Ajustement saisonnier
3 programmes - 3 heures de départ
Calendrier sur 365 jours - Sauvegarde par pile

4 directions

Réf. 28505 56,00 €

6 directions

Réf. 28506 60,00 €



≈ HUNTER ELC

Programmeur à touches digitales
2 programmes indépendants avec 4 départs d'arrosage par jour et par programme
Temporisation possible entre chaque départ d'arrosage
Possibilité de connecter un pluviomètre

4 directions

Réf. 28505 49,00 €

6 directions

Réf. 28504 55,00 €



≈ GALCON 8004

Programmation indépendante des électrovannes - Jusqu'à 4 arrosages par jour
La durée d'un cycle d'arrosage est de 1 seconde à 12 h
Sauvegarde par 1 pile 9 V

4 directions

Réf. 286041 75,00 €

6 directions

Réf. 286040 89,00 €

≈ CÂBLE ÉLECTROVANNE

5 x 0,8 mm

Réf. 409154 1,80 €/ml

7 x 0,8 mm

Réf. 20518 2,50 €/ml

≈ CONNEXION ÉTANCHE

Réf. 20517 1,80 €

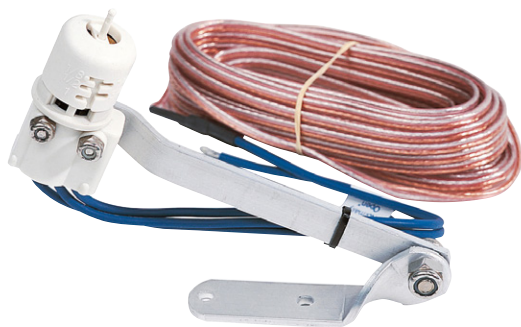

≈ PLUVIOMÈTRE

Economise l'eau : interruption de l'arrosage en cas de pluie.

Réf. 28298 37,00 €



≈ PROGRAMMATEUR ÉTANCHE HUNTER

Electrovanne incorporée
Fonctionne avec une pile LR61 non fournie
9 démarrages par jour
Débit maxi : 6 m³/h
Vanne réglable de débit
Durée d'arrosage de 1 min à 4 h
Raccordement Ø 26/34

Réf. 28802 119,00 €



≈ TUYAU Ø 16 NOIR

25 m	Réf. 10501	6,80 €
50 m	Réf. 10516	15,20 €
100 m	Réf. 105161	26,00 €

≈ TUYAU Ø 16 MARRON

25 m	Réf. 105162	12,50 €
50 m	Réf. 105163	20,00 €
100 m	Réf. 105164	40,00 €

≈ TUYAU Ø 20 NOIR

25 m	Réf. 105017	12,90 €
50 m	Réf. 105166	22,50 €
100 m	Réf. 105167	45,00 €

≈ TUYAU AVEC GOUTTEURS INTÉGRÉS Ø 16

25 m	Réf. 1380	12,00 €
50 m	Réf. 1381	24,00 €
100 m	Réf. 1382	48,00 €



≈ TUYAU POREUX

Kit 15 m complet avec raccord de robinet et bouchon.
 Pour haies, massifs, jardinières et potagers
 Réf. 10400 11,50 €
 Couronne tuyau poreux 25 m sans raccord
 Réf. 10401 22,50 €



≈ TUYAU MICRO CONDUIT 1/4"

Pour montage de goutteurs en déviation.
 Longueur 15 m
 Réf. 10561 7,20 €



≈ FILTRE EN LIGNE

Réf. 10554 6,00 €



≈ FILTRE À TAMIS À ÉCROUS TOURNANTS

Au départ de l'installation pour protéger les goutteurs de fines particules contenues dans l'eau.
 Mâle 26/34. Réf. 10553 9,20 €



≈ FILTRE À DISQUE ARKAL

Surface de filtration 300 cm²
 Ø 26/34
 Réf. 600023 115,00 €



≈ RÉGULATEUR DE PRESSION

Pression maximale 4 bars
 Mâle/Femelle 20/27
 Pré réglé 1,4 bars
 Réf. 10208 4,50 €



≈ DÉTENDEUR DE PRESSION LAITON

Réglable de 1 à 8 bars
 Pression maximale 10 bars
 Prise manomètre
 Femelle 20/27
 Réf. 1510 27,20 €



≈ RACCORD GOUTTES À GOUTTES PROFESSIONNEL

Manchon Ø 16	Réf. 102646	1,70 €
Embout mâle Ø 16 3/4	Réf. 102696	2,60 €
Embout femelle Ø 16 3/4	Réf. 102697	2,50 €
Coude Ø 16	Réf. 102656	2,00 €
Té Ø 16	Réf. 102666	2,60 €
Té Ø 16 3/4F	Réf. 102675	2,70 €
Vanne Ø 16	Réf. 103061	5,50 €
Vanne Ø 16 3/4 mâle	Réf. 103063	4,80 €
Bouchon Ø 16	Réf. 102676	1,50 €



≈ TÉ MÂLE

ø 16. L'unité
Réf. 10267 1,50 €



≈ TÉ

ø 16. Boîte de 2
Réf. 100818 2,80 €

ø 1/4. Boîte de 10
Réf. 10551 6,50 €



≈ BOUCHON

ø 16. Boîte de 3
Réf. 10263 2,00 €



≈ COUDE

ø 16. Boîte de 4
Réf. 100820 2,80 €

ø 1/4. Boîte de 10
Réf. 10574 6,50 €



≈ JONCTION

ø 16. Boîte de 4
Réf. 1008 3,10 €

ø 1/4. Boîte de 10
Réf. 10503 6,50 €



≈ GOUTTEUR RÉGLABLE

Boîte de 10
Réf. 105611 4,00 €

Boîte de 25
Réf. 10560 7,10 €



≈ GOUTTEUR RÉGLABLE SUR PIC

Boîte de 10 pièces
Réf. 10563 9,50 €



≈ GOUTTEUR AUTORÉGULANT ET DÉMONTABLE

Boîte de 10
Réf. 10569 4,20 €

Boîte de 25
Réf. 105712 8,20 €



≈ GOUTTEUR AIGUILLE

Tuyau 4 x 6. Longueur 70 cm
Réf. 10575 1,10 €



≈ FEMELLE 3/4 ø 16

Réf. 102699 1,00 €



≈ VANNE D'ARRÊT

Réf. 10306 2,80 €



≈ CRAMPON DE SOL

Pour tuyau ø 16 ou 20
Réf. 15262 0,40 €



≈ POINÇON + 10 BOUCHONS

Réf. 10572 3,80 €



≈ COLLIER DE SERRAGE

Pour tuyau ø 16 mm
En boîte de 10 colliers rislan
Réf. 10260 4,90 €



≈ PERFORATEUR

A utiliser pour la pose des goutteurs
Eco
Réf. 10577 0,80 €

Professionnel
Réf. 10573 7,50 €

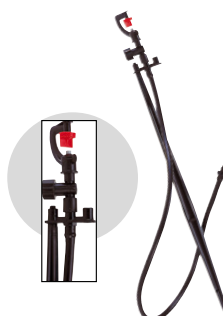

≈ MICROJET COMPLET

Avec vanne de réglage
180 °
Réf. 105581 4,95 €

360 °
Réf. 105583 4,95 €

PROGRAMMATEURS DE ROBINETS



≈ MINUTERIE 1 VOIE
 Temps d'arrosage réglable de 5 min à 2 h
 Ouverture manuelle possible
 Ecrou tournant femelle 20/27 côté alimentation
 Sortie 20/27 avec embout intégré
 Réf. 288111 **19,80 €**



≈ PROGRAMMATEUR NEZ DE ROBINET 1 VOIE
 Durée d'arrosage programmable de 1 à 240 minutes - Possibilité de choisir un déclenchement toutes les 6h, 12h, une fois par jour et jusqu'à une fois tous les 15 jours
 Ecran digital rétro-éclairé
 Réf. 28818 **50,00 €**



≈ PROGRAMMATEUR DE ROBINET CLICK 1 VOIE
 Temps d'arrosage réglable de 1 min à 15 minutes
 Ouverture manuelle possible
 Ecrou tournant femelle 20/27 côté alimentation
 Sortie 20/27 avec embout intégré
 Programmation de cycles toutes les 12, 24 et 48 heures
 Réf. 28817 **44,00 €**



≈ PROGRAMMATEUR NEZ DE ROBINET 2 VOIES
 Durée d'arrosage programmable de 1 à 240 minutes - Possibilité de choisir un déclenchement toutes les 6h, 12h, une fois par jour et jusqu'à une fois tous les 15 jours
 Ecran digital rétro-éclairé
 Réf. 28819 **65,00 €**

RACCORDS AUTOMATIQUES PLASTIQUES

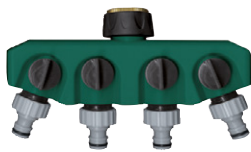

≈ SÉLECTEUR 4 VOIES
 Réf. 21201 **17,20 €**



≈ CONNECTEUR MÂLE 20/27
 Réf. 22203 **2,70 €**



≈ CONNECTEUR FEMELLE 20/27
 Réf. 22204 **3,20 €**



≈ SÉLECTEUR 2 VOIES DE DÉRIVATION
 Réf. 21203 **9,00 €**



≈ NEZ FEMELLE
 20/27 - Pour tuyau 15 et 19 mm
 Réf. 22001 **0,90 €**
 26/34 - Pour tuyau 25 mm
 Réf. 20092 **4,80 €**



≈ JONCTION DOUBLE
 Pour tuyau 15 et 19 mm
 Réf. 22012 **0,90 €**
 Pour tuyau 25 mm
 Réf. 201000 **3,50 €**



≈ JONCTION Y
 Réf. 22013 **1,40 €**



≈ NEZ MÂLE 20/27
 Réf. 22010 **1,20 €**

≈ RACCORD RAPIDE
 ø tuyau 15 mm
 Réf. 22006 **2,90 €**
 ø tuyau 19 mm
 Réf. 22007 **3,20 €**
 ø tuyau 25 mm
 Réf. 20094 **6,90 €**



≈ RACCORD RAPIDE STOP
 ø tuyau 15 mm
 Réf. 22016 **3,50 €**
 ø tuyau 19 mm
 Réf. 22017 **4,10 €**



≈ MANCHON DE RÉPARATION
 ø tuyau 15 mm
 Réf. 22008 **3,20 €**
 ø tuyau 19 mm
 Réf. 22009 **3,50 €**
 ø tuyau 25 mm
 Réf. 20096 **5,40 €**





≈ PISTOLET MULTIFONCTIONS

Métal gainé
7 formes de jets
Raccord automatique intégré
Réf. 20125 **11,90 €**



≈ PISTOLET LUXE À JET RÉGLABLE

Métal
Réglage du débit et du jet
Purge avant avec verrou
Réf. 20128 **21,50 €**



≈ PISTOLET JET RÉGLABLE

En métal gainé
Buse laiton, raccord automatique intégré
Réf. 20126 **11,90 €**



≈ PISTOLET PRO AVEC RACCORDS

Métal
7 formes de jet
1 raccord universel
1 raccord stop manuel
Nez de robinet 20 x 27 - 15/21
Réf. 20120 **14,00 €**



≈ PISTOLET SERPENTIN

Tuyau ø 10 de 15 m
Raccord automatique monté
Pistolet plastique 7 formes de jet
Réf. 28812 **22,80 €**



≈ MÂLE

ø 15 mm - 20/27 Réf. 40325 **3,80 €**
ø 19 mm - 20/27 Réf. 40326 **3,90 €**
ø 19 mm - 26/34 Réf. 40327 **3,50 €**
ø 25 mm - 26/34 Réf. 40328 **3,50 €**



≈ FEMELLE

ø 15 mm - 20/27 Réf. 40321 **3,80 €**
ø 19 mm - 20/27 Réf. 40322 **4,00 €**
ø 19 mm - 26/34 Réf. 40323 **3,50 €**
ø 25 mm - 26/34 Réf. 40324 **5,00 €**



≈ PISTOLET PLASTIQUE

7 formes de jet
Embout automatique intégré
Réf. 2254 **7,50 €**



≈ RACCORDS EXPRESS

ø 15 Réf. 40451 **5,50 €**
ø 19 Réf. 50452 **5,50 €**
ø 25 Réf. 40453 **6,10 €**

≈ EXPRESS FEMELLE

Filetage 20/27 Réf. 404556 **4,50 €**
Filetage 26/34 Réf. 40457 **6,00 €**



≈ EXPRESS MÂLE

Filetage 20/27 Réf. 40454 **5,00 €**
Filetage 26/34 Réf. 40455 **5,50 €**



≈ PISTOLET PRO MULTIFONCTIONS LUXE

Métal
7 formes de jet
Raccord automatique intégré
Réf. 20127 **18,50 €**



≈ JOINT RACCORD EXPRESS

5 pièces
Réf. 40558 **3,20 €**

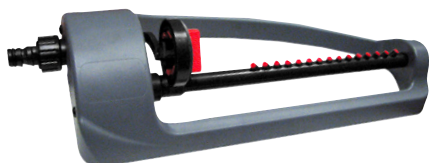

≈ ARROSEUR OSCILLANT PLASTIQUE

Equipé de 15 buses
 Surface arrosée rectangulaire - Surface arrosée à 4 bars : 230 m²
 Longueur d'arrosage à 4 bars : 19 m - Largeur d'arrosage à 4 bars : 12 m
 Consommation d'eau à 4 bars : 690 L/h
 Réf. 26261 **9,50 €**



≈ ARROSEUR 18 BUSES OSCILLANT

Arroseur oscillant plastique avec minuterie
 Equipé de 18 buses
 Surface arrosée à 3 bars : 375 m²
 Longueur d'arrosage à 3 bars : 18,1 m
 Consommation d'eau à 3 bars : 576 L/h
 Minuterie d'arrosage de 1 minute à 2h
 Réf. 26163 **32,00 €**



≈ ARROSEUR OSCILLANT MÉTAL

Equipé de 18 buses
 Surface arrosée rectangulaire
 Surface arrosée à 4 bars : 334 m²
 Longueur d'arrosage à 4 bars : 19,5 m
 Largeur d'arrosage à 4 bars : 17,5 m
 Consommation d'eau à 4 bars : 752 L/h
 Vanne de réglage pour la portée
 Réf. 26162 **25,00 €**



≈ TRÉPIED TÉLESCOPIQUE

Livré sans arroseur
 Réf. 12351 **19,00 €**



≈ LANCE SUPER JET

Pour tuyau ø 15
 Réf. 20029 **5,90 €**
 Pour tuyau ø 19
 Réf. 20030 **8,50 €**



≈ DÉVIDOIR PORTABLE OU MURAL

Tuyau ø 10 de 10 m
 Raccord automatique monté
 Pistolet plastique 7 formes
 Réf. 23404 **32,00 €**



≈ LANCE FLORALE ORIENTABLE PETIT MODÈLE

7 jets - Tête orientable
 Robinet marche/arrêt
 Poignée de réglage
 Réf. 20032 **17,00 €**



≈ LANCE D'ARROSAGE LUXE

Jet réglable pour 1 jet brouillard
 Jet réglable pour 1 jet puissant
 Variation de réglage de débit
 Raccord automatique
 Equipée d'une vannette
 Réf. 20701 **4,90 €**



≈ LANCE RÉGLABLE ALLANT DU BROUILLARD ULTRA FIN AU JET FORT

Pour tuyauterie ø 25 mm
 Réf. 201020 **8,40 €**



≈ SUPPORT MURAL
PLASTIQUE
Pour tuyau \varnothing 15
Longueur 25 m
Réf. 234018 **3,00 €**



≈ TUYAU PERFORÉ
Longueur 7,50 m
Réf. 10110 **13,00 €**



≈ DÉVIDOIR AUTO
RÉTRACTABLE
Equipé de 20m de tuyau et kit de
raccordement longueur 1,50 m
Réf. 10116 **99,00 €**



≈ COLLIER DE SERRAGE
Collier 16/27 galva (par 4)
Réf. 409275 **3,20 €**
Collier 16/27 inox (par 4)
Réf. 409274 **4,10 €**
Collier 25/40 galva (par 2)
Réf. 409284 **2,60 €**
Collier 25/40 inox (par 2)
Réf. 409285 **3,50 €**



≈ TUYAU STANDARD
 \varnothing 15 - Longueur 25 m
Réf. 10103 **16,00 €**
 \varnothing 19 - Longueur 25 m
Réf. 10105 **24,00 €**



≈ TUYAU PROFESSIONNEL
Tuyau tricoté anti-vrillage 5 couches
Pellicule intérieure alimentaire
Pression d'éclatement : 28 bars
 \varnothing 15 - Longueur 25 m
Réf. 10107 **21,90 €**
 \varnothing 15 - Longueur 50 m
Réf. 10108 **38,50 €**
 \varnothing 19 - Longueur 25 m
Réf. 10109 **32,00 €**
 \varnothing 19 - Longueur 50 m
Réf. 10111 **70,00 €**
 \varnothing 25 - Longueur 25 m
Réf. 10112 **55,00 €**
 \varnothing 25 - Longueur 50 m
Réf. 10113 **90,00 €**



≈ TUYAU RETRACTABLE
3 longueurs disponibles
7,5 m / 15 m / 22,5 m
Equipé d'un pistolet multifonctions
et raccord de branchement
7,5 m
Réf. 28820 **19,00 €**
15 m
Réf. 28821 **29,00 €**
22,5 m
Réf. 28822 **36,00 €**
30 m
Réf. 28823 **49,00 €**

Aquatika

ARROSAGE - PISCINE - POMPAGE

• PISCINE • POMPAGE • ARROSAGE • SPA

PROMOTIONS
TOUT AU LONG
DE L'ANNÉE

Nous sommes heureux de vous accueillir du lundi au samedi de 9h à 12h et de 14h à 19h
(Fermeture le lundi et à 18h de novembre à février inclus)

259, boulevard Paul Langevin
66000 PERPIGNAN

☎ 04 68 54 76 07

20, rue des loriots, Zone industrielle
66008 ARGELÈS SUR MER

☎ 04 48 50 08 30

email : aquatika.perpignan@outlook.fr

📄 Informations, devis et catalogue en ligne sur www.aquatika66.fr